

Návod k obsluze <Ovládání zařízení>

Zvuková aparatura domácího kina Blu-ray Disc™

Model č. SC-BTT885
SC-BTT865
SC-BTT505



Není-li uvedeno jinak, ilustrace použité v tomto návodu se vztahují na model SC-BTT885.

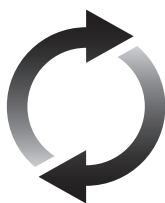

Aktualizace firmwaru

Společnost Panasonic neustále vylepšuje firmware jednotky a zajišťuje, že naši zákazníci využívají nejnovější technologie.

Společnost Panasonic doporučuje aktualizovat váš firmware jakmile budete upozorněni na aktualizaci.

Podrobnosti naleznete v části "Aktualizace firmwaru" (⇒ 15) nebo na stránce <http://panasonic.jp/support/global/cs/> (Tato stránka je pouze v angličtině.)

Děkujeme Vám za zakoupení tohoto výrobku.

Před použitím tohoto produktu si pečlivě přečtěte tyto pokyny a celý návod si uložte pro pozdější použití.

Opatření

VAROVÁNÍ

Zařízení

Za účelem snížení rizika požáru, zásahu elektrickým proudem nebo poškození výrobku,

- Chraňte zařízení před deštěm, vlhkostí, kapající a stříkající vodou.
- Nepokládejte na zařízení předměty naplněné tekutinou, např. vázy.
- Používejte pouze doporučené příslušenství.
- Nesundávejte kryty.
- Neopravujte sami zařízení – opravy přenechejte kvalifikovaným pracovníkům servisu.
- Dejte pozor, aby se do zařízení nedostaly kovové předměty.
- Nepokládejte na zařízení těžké předměty.

Síťová šňůra

Za účelem snížení rizika požáru, zásahu elektrickým proudem nebo poškození výrobku,

- Ujistěte se, že napájecí napětí odpovídá napětí uvedenému na zařízení.
- Dobře zasuňte zástrčku do zásuvky.
- Neohýbejte kabel, netahejte za něj a nepokládejte na něj těžké předměty.
- Nesahejte na zástrčku mokřima rukama.
- Při vypořádání zástrčky ji držte za plastové tělo.
- Nepoužívejte poškozenou zástrčku či zásuvku.

Rozpojavacím zařízením je síťová zásuvka.

Nainstalujte toto zařízení tak, aby bylo možno síťovou zásuvku okamžitě odpojit ze sítě.

Reproduktor

Aby nedošlo ke zranění osob, musí být toto zařízení pevně namontováno na zeď v souladu s pokyny pro montáž.

Malý objekt

- Šrouby apod. umístěte z dosahu dětí, abyste předešli možnosti spolknutí.

UPOZORNĚNÍ

Zařízení

- Toto zařízení používá laser. Ovládání, nastavení nebo provádění úkonů jiných, než jsou popsány v této příručce, může vést ke vzniku nebezpečného záření.
- Nepokládejte na zařízení zdroje otevřeného ohně, jako zapálené svíčky apod.
- Zařízení může být rušeno rádiovými vlnami např. z mobilního telefonu. V případě takových interferencí lépe oddělte zařízení od mobilního telefonu.
- Zařízení je zkonstruováno pro použití v mírném podnebí.

Umístění přístroje

Umístěte zařízení na rovný povrch.

Za účelem snížení rizika požáru, zásahu elektrickým proudem nebo poškození výrobku,

- Neinstalujte ani nepokládejte zařízení do knihovny, vestavěné skříňe nebo do jiných stísněných prostor. Zajistěte pro zařízení dostatečně větrání.
- Nezakrývejte ventilační otvory zařízení novinami, ubrusy, záclonami a podobnými předměty.
- Nevystavujte zařízení přímému slunci, vysokým teplotám, vysoké vlhkosti ani nadměrným vibracím.

Reproduktor

Používejte pouze dodané reproduktory

- Hlavní jednotka a dodané reproduktory jsou určeny pouze k použití uvedenému v návodu k použití. Používání v rozporu s návodem k použití může vést k poškození zesilovače a/nebo reproduktorů a v důsledku může vést ke vzniku požáru. Při vzniku poškození nebo náhlé změně výkonu se obraťte na kvalifikovanou osobu provádějící servis.
- Dejte pozor, abyste nepřekřídili (nezkratovali) či neobrátili polaritu kabelů reproduktorů – mohlo by dojít k jejich poškození.
- Pro předcházení úrazům shobením reproduktoru při přenášení ho držte pevně a nepouštějte ho.
- Pokud budete mít zvuk při přehrávání příliš dlouho nastavený na nejvyšší úroveň hlasitosti, můžete tím reproduktory poškodit a zkrátit jejich životnost.
- Nedotýkejte se čelní strany reproduktorů. Držte ho za boky.
- Reproduktory umístěte na rovný, bezpečný povrch.
- Pro předcházení úrazům při případném spadnutí nebo shoením reproduktoru umístěte řádné kabely reproduktoru tak, aby nebylo možné o ně zakopnout nebo aby nebyly prověšené.
- Na reproduktor si nestoupejte. Pohybují-li se v blízkém okolí reproduktorů děti, dbejte zvýšené opatrnosti.

Baterie

Nesprávným zacházením s bateriemi může dojít k vytečení elektrolytu a k požáru.

- V případě nesprávné výměny baterie hrozí nebezpečí výbuchu.
- K výměně používejte pouze typ baterií doporučený výrobcem.
- Při likvidaci baterií se obraťte na místní úřady nebo prodejce a zeptejte se na správný způsob likvidace.
- Nekombinujte staré a nové baterie ani baterie různých typů najednou.
- Baterie nevystavujte horku ani ohni.
- Nenechávejte baterii (baterie) dlouhou dobu v automobilu vystaveném přímému slunci se zavřenými dveřmi a okny.
- Baterie nerozebírejte a nezkratujte je.
- Alkalické a manganové baterie znovu nenabíjejte.
- Nepoužívejte baterie s odloupnutým obalem.

Jestliže nehodláte dálkové ovládání delší dobu používat, vyjměte z něj baterie. Skladujte je na chladném, tmavém místě.

Připojení k bezdrátové síti LAN

Na používání zařízení se vztahují následující omezení. S těmito omezeními je nutné se seznámit dříve, než začnete toto zařízení používat.

Společnost Panasonic není odpovědná za žádné vedlejší škody, které mohou vzniknout v důsledku nedodržení těchto omezení nebo následkem jakýchkoli podmínek používání či nepoužívání tohoto zařízení.

- **Data přenesená a přijatá rádiovými vlnami mohou být zachycována a sledována.**
- **Tato jednotka obsahuje citlivé elektronické součástky.** Používejte toto zařízení způsobem, k němuž je určeno, a dodržujte následující body:
 - Nevystavujte toto zařízení vysokým teplotám nebo přímému slunci.
 - Nezapínejte ani nevytvářejte silným nárazům.
 - Chraňte zařízení před vlhkostí.
 - Nepokoušejte se zařízení rozebírat nebo jakkoli upravovat.

CE 0560 

Deklarace shody (DoC)

"Panasonic Corporation" tímto prohlašuje, že tento výrobek splňuje základní požadavky a další relevantní ustanovení Směrnice 1999/5/EU.

Zákazníci si mohou stáhnout kopii originálu deklarační shody (DoC) pro naše výrobky R&TTE z našeho serveru DoC: <http://www.doc.panasonic.de>

Kontakt na Autorizovaného obchodního zástupce:
Panasonic Marketing Europe GmbH, Panasonic Testing Centre, Winsbergring 15, 22525 Hamburg, Německo

Tento výrobek je určen k užívání v následujících zemích:
AT, BE, BG, CH, CY, CZ, DE, DK, ES, FI, FR, GB, GR, HU, HR, IE, IS, IT, LU, MT, NL, NO, PL, PT, RO, SE, SI, SK, TR

Tento výrobek je určen k užívání běžným zákazníkům.

(Kategorie 3)

Funkce WLAN tohoto výrobku bude využívána výhradně uvnitř budov.

Tento výrobek lze připojit k přístupovému bodu 2,4 GHz nebo 5 GHz WLAN.

Likvidace zařízení nebo jeho postoupení jinému majiteli

V zařízení mohou být uchovány informace uživatelského nastavení. Při vyřazení, likvidaci nebo postoupení zařízení jinému majiteli proveďte postup pro nastavení přednastavených hodnot z výrobního závodu za účelem vymazání uživatelských nastavení. (⇒ 38, "Obnovení všech hodnot přednastavených ve výrobním závodě.")

- V paměti tohoto zařízení může být zaznamenán přehled o jeho činnosti.

Likvidace použitých zařízení a baterií Jen pro státy Evropské unie a země s fungujícím systémem recyklace a zpracování odpadu



Tyto symboly na výrobcích, jejich obalech a v doprovodné dokumentaci upozorňují na to, že se použité elektrická a elektronická zařízení, včetně baterií, nesmějí likvidovat jako běžný komunální odpad.

Abyste byla zajištěna správná likvidace a recyklace použitých výrobků a baterií, odevzdávejte je v souladu s národní legislativou na příslušných sběrných místech.

Správnou likvidací přispějete k úspoře cenných přírodních zdrojů a předejdete možným negativním dopadům na lidské zdraví a životní prostředí.

O další podrobnosti o sběru a recyklaci odpadu požádejte místní úřady.

Při nesprávné likvidaci tohoto druhu odpadu se vystavujete postihu podle národní legislativy.



Poznámka k symbolu baterie (značka pod symbolem):

Tento symbol může být použitý v kombinaci s chemickou značkou. Takový případ je v souladu s požadavky směrnice pro chemické látky.

Omezení ohledně použití neautorizovaného obsahu

Toto zařízení používá níže uvedenou technologii pro ochranu autorských práv.

Upozornění týkající se technologie Cinavia

Tento produkt využívá technologii Cinavia k omezení používání neautorizovaných kopií některých komerčně vydaných filmů, her a jejich soundtracků. Když je zjištěno zakázané použití neautorizované kopie, zobrazí se zpráva a dojde k přerušení přehrávání či kopírování.

Další informace o technologii Cinavia najdete na stránce Cinavia Online Consumer Information Center na adrese <http://www.cinavia.com>. Pokud máte zájem o další informace o technologii Cinavia prostřednictvím pošty, zašlete korespondenční lístek se svojí poštovní adresou na adresu:

Cinavia Consumer Information Center, P.O. Box 86851, San Diego, CA, 92138, USA.

Obsah

Opatření	2
--------------------	---

Začínáme

Obsah balení a příslušenství	5
Péče o zařízení a média	6
Přehrávatelná média	7
Referenční příručka ovladače	9
Nastavení systému	11
Nastavení	14
Vložení nebo vyjmutí média	15
Sledování televizního vysílání přes reproduktory jednotky	15
HOME menu	16
Režim více uživatelů	17

Přehrávání

Přehrávání	18
S použitím zařízení iPod/iPhone	20
Vychutnání Bluetooth®	21

Televizor a rádio

“HDMI CEC”	23
Poslouchání rádia	24

Pokročilé operace

Využití služeb sítě	25
Funkce domácí sítě	26
Menu volitelných funkcí	27
Nastavení menu	30
Možnost instalace reproduktorů	36

Odkaz

Průvodce řešením problémů	38
Technické údaje	43

Obsah balení a příslušenství

Před použitím zařízení zkontrolujte obsah balení a dodávané příslušenství.

Obsah balení

BTT885

 Hlavní jednotka
(SA-BTT885)

FRONT (SB-HFS5810) SURROUND (SB-HFS5810)

(Reproduktory)

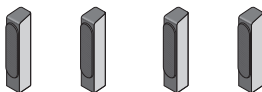

(Stojany)

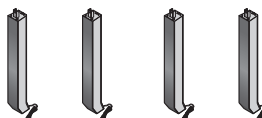

(Základny)



(Spodní kryty)



(Šroub)



CENTER (SB-HC5810) SUBWOOFER (SB-HW8010)



 Bezdrátový systém
(SH-FX82)

BTT865

 Hlavní jednotka
(SA-BTT865)

FRONT (SB-HFS5810) SURROUND (SB-HFS5310)

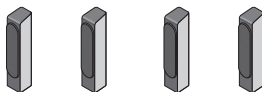
(Reproduktory)



(Stojany)

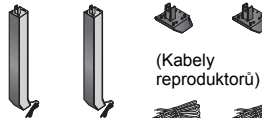

(Kabely reproduktorů)

(Základny)



(Spodní kryty)



(Šroub)



CENTER (SB-HC5810) SUBWOOFER (SB-HW8010)

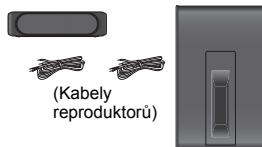

 Bezdrátový systém
(SH-FX82)

BTT505

 Hlavní jednotka
(SA-BTT505)

FRONT (SB-HFS5310) SURROUND (SB-HFS5310)

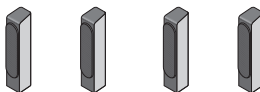
(Reproduktory)



(Stojany)



(Kabely reproduktorů)

(Základny)



(Spodní kryty)



(Šroub)



CENTER (SB-HC5810) SUBWOOFER (SB-HW8010)

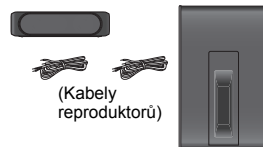

Příslušenství

- 1 Dálkový ovladač
(N2QAYB000971)



- 2 Baterie pro dálkové ovládání



- BTT885** **BTT865** 2 Síťové napájecí kabely
BTT505 1 Napájecí kabel



- 1 Pokojová anténa FM



- 2 Listy štítků pro kabely reproduktorů



- 1 CD-ROM



- Čísla výrobku uvedené v tomto návodu k obsluze představují správná čísla výrobku od února 2014. Mohou být předmětem změny.
- Nepoužívejte dodaný napájecí kabel zařízení na jiných zařízeních.

Péče o zařízení a média

■ Přístroj čistěte měkkou suchou textilií

- K čištění nikdy nepoužívejte alkohol, ředidlo na barvy nebo benzen.
- Před použitím textilie napuštěné chemikálií si pozorně přečtěte pokyny k jejímu použití.

■ Čočka jednotky

Čistící prostředek na objektivy: RP-CL720AE

- Může se stát, že tento čistič čočky nebude dostupný v prodeji v jiných zemích, jako např. v Německu. V takovém případě se obraťte o radu na vašeho prodejce výrobků od firmy Panasonic.
- Tento čistič čočky se prodává speciálně pro rekordéry DIGA. Ize jej však použít i pro tuto jednotku.

■ Vyčistěte disky

Správně



Špatně









Otřete vlhkým hadříkem a poté osušte suchým hadrem.

■ Upozornění pro zacházení s diskem

- Při manipulaci s disky je uchopte za okraje, abyste předešli bezděčnému poškrábání nebo přenesení otisků prstů na povrch disku.
- Nelepte na disky štítky ani nálepky.
- Nepoužívejte spreje na čištění disků, benzin, ředidlo, antistatické kapaliny ani žádná jiná rozpouštědla.
- Nepoužívejte následující disky:
 - Disky s lepidlem na povrchu od odstraněných přelepek nebo štítků (vypůjčené disky atd.).
 - Výrazně zdeformované nebo prasklé disky.
 - Nepravidelně tvarované disky, např. ve tvaru srdce.

Přehrávatelná média

Zařízení	Označení média	Typy zařízení	Formát obsahu
BD		BD-Video	Video
		BD-RE	Video, JPEG, MPO
		BD-R	Video, MKV, Xvid
DVD		DVD-Video	Video
		DVD-R	Video, AVCHD, MKV, Xvid, JPEG, MPO, AAC, FLAC, MP3, WAV, WMA
		DVD-R DL	
		DVD-RW	Video, AVCHD
	—	+R/+RW/+R DL	
CD		Hudba na CD	Hudební [CD-DA]
	—	CD-R CD-RW	MKV, Xvid, JPEG, MPO, AAC, FLAC, MP3, Hudební [CD-DA], WAV, WMA
USB	—	USB zařízení (až 2 TB)	MKV, MP4, MPEG2, Xvid, JPEG, MPO, AAC, FLAC, MP3, WAV, WMA

- Podrobnější informace o druzích obsahu, který lze přehrávat, najdete na straně 8 a 45.

■ Disky, které nelze přehrávat v tomto zařízení

Jakýkoli jiný disk, který není specificky podporován nebo popsán v předchozí části.

- DVD-RAM
- Super Audio CD
- Photo CD
- DVD-Audio
- Video CD a Super Video CD
- HD DVD

■ Informace o správě regionu

Toto zařízení může přehrávat disky BD-Video/ DVD-Video s následujícími kódy regionů, včetně "ALL":

Příklad: BD-Video DVD-Video



■ Uzavřít

DVD-R/RW/R DL, +R/+RW/+R DL a CD-R/RW zaznamenané na rekordéru musí být před přehráváním na tomto zařízení uzavřeny na rekordéru, na kterém byl proveden záznam. Ohledně uvedeného si, prosím, přečtěte návod k použití rekordéru.

■ BD-Video

Toto zařízení podporuje audio s vysokým datovým tokem (Dolby® Digital Plus, Dolby® TrueHD, DTS-HD High Resolution Audio™ a DTS-HD Master Audio™) používané v BD-Video.

■ 3D

- 3D videa a statické 3D snímky lze přehrávat, je-li k zařízení připojen televizor kompatibilní s 3D technologií prostřednictvím vysokorychlostního HDMI kabelu.
- 2D video lze virtuálně přehrávat jako 3D. (⇒ 29)

■ Hudba na CD

Provoz a kvalitu zvuku disků CD, které nevyhovují specifikacím CD-DA (disky s ochranou proti kopírování atd.), nelze zaručit.

■ USB zařízení

- Toto zařízení nezaručuje spojení se všemi USB zařízeními.
- Toto zařízení nepodporuje nabíjení USB zařízení.
- Je podporován systém souborů FAT16, FAT32 a NTFS.
- Toto zařízení podporuje USB2.0 High Speed (vysokorychlostní USB2.0).
- Toto zařízení podporuje pevný disk formátovaný jako FAT32 a NTFS. Pokud není pevný disk rozpoznán, může to znamenat, že není napájeny. Připojte napájení z externího zdroje.

■ BD-RE, BD-R

Může se stát, že audio apod. na discích zaznamenaných v režimu DR s použitím rekordéru disků Blu-ray od firmy Panasonic nebude přehráváno správně.



- Může se stát, že v některých případech nebude možné přehrávat výše uvedená média kvůli typu média, podmínkám záznamu, použité metodě záznamu a způsobu vytvoření souborů.
- Výrobci disků mohou určit, jak mají být disky přehrávány. Protože se může stát, že nebudete vždy moci ovládat přehrávání způsobem popsáným v tomto návodu k použití. Pozorně si přečtěte pokyny týkající se disku.

Referenční příručka ovladače

Dálkový ovladač

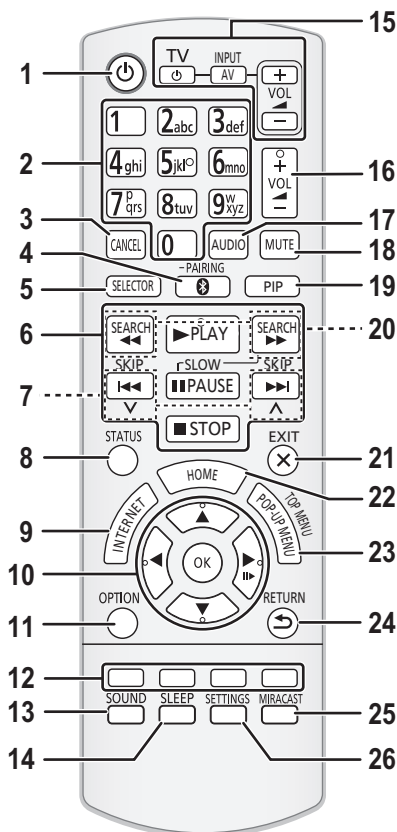

■ Používání dálkového ovladače

Vložte baterie tak, aby jejich póly (+ a -) odpovídaly značkám na dálkovém ovládání.

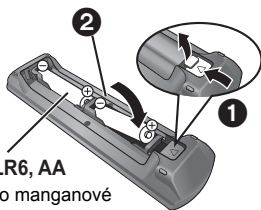

R6/LR6, AA
(Alkalické nebo manganové baterie)

Nasměrujte jej na snímač signálu dálkového ovládání na tomto zařízení. (⇒ 10)

- 1 Jednotku zapnete a zase vypnete
- 2 Zvolte čísla titulů atd./zadejte čísla nebo znaky
- 3 Zrušte
- 4 Vyberte Bluetooth®/Povolit párování (⇒ 21)
- 5 Vyberte zdroj zvuku nebo videa
- 6 Tlačítka pro základní ovládání přehrávání (⇒ 18)
- 7 Zvolte předvolené radio stanice (⇒ 24)
- 8 Vyvolejte stavové zprávy (⇒ 18)
- 9 Zobrazení úvodní strany Network Service (⇒ 25)
- 10 [▲, ▼, ◀, ▶]: Přesunout zvýraznění výběru
[OK]: Potvrdit výběr
[■▶]: Snímek po snímku (⇒ 18)
- 11 Zobrazení menu Volitelné funkce (⇒ 27)
- 12 Barevná tlačítka (červené, zelené, žluté, modré)
Používaná k různým účelům v závislosti na zobrazení
- 13 Nastavte zvukové efekty (⇒ 29)
- 14 Nastavit čas pro režim spánku
 - ① Stiskněte [SLEEP].
 - ② Během zobrazení "SLEEP * *" nastavte několikerym stiskem [SLEEP] čas (minuty).
 - Lze nastavit až 120 minut.
 - Pokud chcete funkci zakázat, na displeji jednotky vyberte "OFF".
 - Pro potvrzení zbývající doby Stiskněte znovu tlačítko.
- 15 Tlačítka ovládání televize
[TV]: Zapnete a vypnete televizi
[AV, INPUT]: Přepínání volby vstupu
[+ - VOL]: Nastavení hlasitosti
- 16 Nastavte hlasitost hlavní jednotky
- 17 Změna audia (⇒ 18)
- 18 Ztlumte zvuk
 - "MUTE" bliká na displeji jednotky, jakmile je zapnutá.
 - Pro zrušení stiskněte tlačítko znovu nebo upravte hlasitost.
 - Ztlumění se zruší vypnutím jednotky.
- 19 Zapnete/vypnete sekundární video (funkce Picture-in-picture/program v programu) (⇒ 28)
- 20 Zvolte ručně radio stanice (⇒ 24)
- 21 Ukončení zobrazování strany menu
- 22 Vyvolat menu HOME (⇒ 16)
- 23 Zobrazení Pop-up Menu/Top Menu (⇒ 18)
- 24 Návrat na předchozí obrazovku
- 25 Zobrazení strany Miracast™ (⇒ 26)
- 26 Zobrazit menu Nastavení (⇒ 30)

Hlavní přístroj (přední strana)

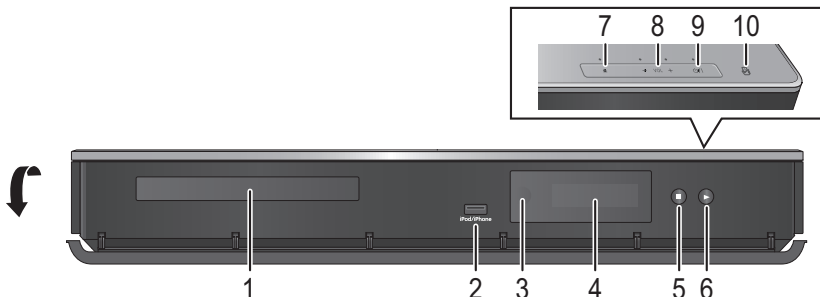

- | | |
|--|---|
| <p>1 Příhrádka na disk</p> <p>2 USB port (⇒ 15, 20)</p> <p>3 Čidlo signálu dálkového ovladače
Vzdálenost: Přibližně v rozsahu 7 m
Úhel: Přibližně 20° nahoru a dolů, 30° doleva a doprava</p> <p>4 Displej</p> <p>5 Zastavení (⇒ 18)</p> <p>6 Spuštění přehrávání (⇒ 18)</p> | <p>7 Otevřít nebo zavřít příhrádku na disk (⇒ 15)</p> <p>8 Nastavit hlasitost hlavní jednotky</p> <p>9 Přepínač mezi standby/zapnuto (⏻/⏻) (⇒ 14)
Stisknutím tohoto tlačítka se přístroj přepíná z provozního do pohotovostního režimu a naopak. V pohotovostním režimu přístroj spotřebovává malé množství elektrické energie.</p> <p>10 Dotyková oblast NFC (⇒ 22)</p> |
|--|---|

Hlavní přístroj (zadní strana)

např., **BTT885** **BTT865**

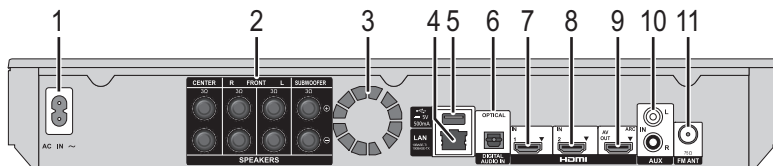

- | | |
|---|--|
| <p>1 AC IN terminál</p> <p>2 Koncovky reproduktoru</p> <p>3 Chladicí větrák</p> <p>4 LAN port (⇒ 13)</p> <p>5 USB port (⇒ 15)</p> | <p>6 DIGITAL AUDIO IN koncovky</p> <p>7 HDMI1 IN zásuvka (⇒ 12)</p> <p>8 HDMI2 IN zásuvka (⇒ 12)</p> <p>9 Terminál výstupu HDMI AV OUT (ARC)</p> <p>10 AUX terminál</p> <p>11 Anténní vstup FM Radio</p> |
|---|--|

BTT885 **BTT865** Bezdrátový systém

Horní strana



Zadní strana

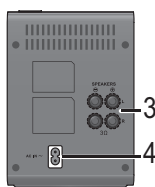

- | | |
|--|---|
| <p>1 Indikátor bezdrátového spojení
zelený svítí:

bliká (pomalu):
bliká (rychle):
Červený svítí:</p> <p>2 Povolení párování</p> <p>3 Koncovky reproduktoru</p> <p>4 Zásuvka síťového vstupu</p> | <p>Je aktivováno bezdrátové spojení.</p> <p>Režim vyhledávání</p> <p>Režim párování</p> <p>Režim spánku</p> |
|--|---|

Nastavení systému

Postupujte podle "Návod k obsluze <Nastavení>" a nejlépe nastavte systém.

Opatření

Reproduktory

- Umístěte reproduktory alespoň 10 mm od systému aby nedošlo ke vzniku hluku způsobeného rezonancí.
- Přípevnění reproduktorů na stěnu je popsáno na straně 36.

Centrální reproduktor

- Položte jej na podstavec nebo policičku tak, aby nedocházelo ke kolizi s různými snímači televizoru (osvětlení okolí, atd.). Vibrace způsobené reproduktorem položeným přímo na televizor mohou rušit obraz.

Prostorové reproduktory

- Umístěte reproduktory na úrovni uší nebo výše.
- **BTT505** Můžete si vychutnat prostorový zvuk bezdrátově. Použijte volitelný bezdrátový systém Panasonic (SH-FX82).

BTT885 **BTT865** Bezdrátový systém

- Aby se zabránilo rušení, umístěte bezdrátový systém do dostatečné vzdálenosti od ostatních elektronických zařízení, která používají stejnou rádiovou frekvenci (pásmo 2,4 GHz).
- Umístěte bezdrátový systém do vzdálenosti nejvýše 10 m od hlavního zařízení.
- Abyste zajistili vhodnou ventilaci a zachovali dobré proudění vzduchu kolem bezdrátového systému, umístěte jej tak, aby na každé jeho straně zůstalo nejméně 5 cm volného prostoru.
- Bezdrátový systém neumísťte dovnitř kovové skříňe ani na kovovou polici.

HDMI

- Používejte kabely pro vysokorychlostní rozhraní HDMI kompatibilní se specifikací ARC*. Kabely, které nejsou kompatibilní s rozhraním HDMI, nelze použít. Doporučuje se použití kabelu HDMI Panasonic. Při výstupu signálu 1080p nebo 24p (4K), použijte kabely HDMI dlouhé 5,0 m nebo kratší.

* ARC je zkratka pro Audio Return Channel (zpětný audio kanál), rovněž zvaný HDMI ARC. Tato funkce umožňuje domácímu kinu přijímat a přehrávat audio z televizoru prostřednictvím kabelu HDMI bez další kabeláže.

DIGITAL AUDIO IN

- Duální audio nelze změnit. Změňte nastavení na připojeném zařízení.

Pokožová anténa FM

- Pokud je příjem signálu špatný, použijte venkovní anténu FM.

Napájecí kabel

- Bezdrátový systém (**BTT885** **BTT865**) a toto zařízení spotřebovávají malé množství střídavého proudu (⇒ 43, 44) i když jsou vypnuty a jsou v pohotovostním režimu. Chcete-li ušetřit energii, můžete zařízení odpojit, když je delší dobu nepoužíváte.

Připojení jiných zařízení

■ Když připojovaná zařízení mají zásuvku HDMI

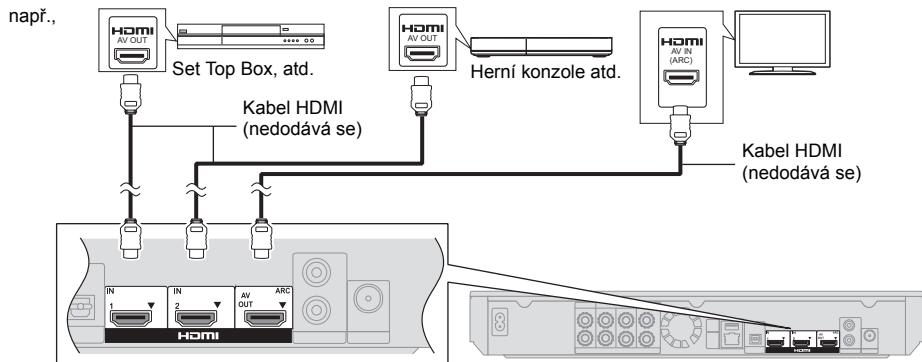

- Při připojování zařízení, ze kterého vystupuje signál 4K, připojte kabel HDMI do zásuvky HDMI1 IN jednotky.
- **Průchozí pohotovostní HDMI režim**
I když je systém v pohotovostním režimu, odesílá se zvukový a/nebo obrazový signál ze zařízení připojeného do zásuvky HDMI1 IN nebo HDMI2 IN do televizoru připojeného do zásuvky HDMI AV OUT (zvuk nebude vycházet z tohoto systému). I když je zařízení v pohotovostním režimu, lze přepnout vstupní signál HDMI1 IN nebo HDMI2 IN stiskem tlačítka [SELECTOR] na dálkovém ovládacím.

■ Když připojovaná zařízení nemají zásuvku HDMI

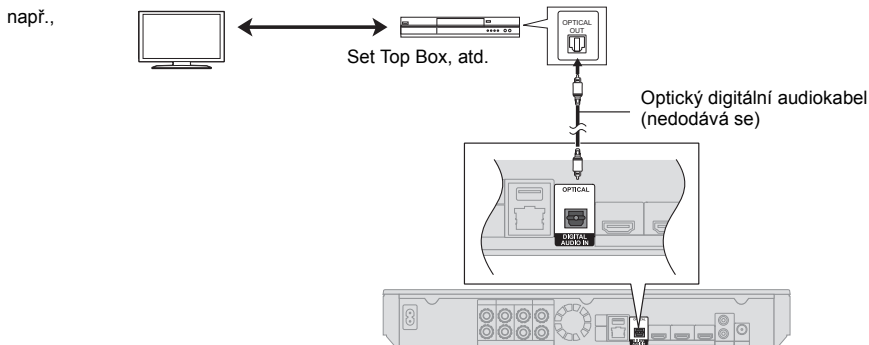

Připojení k síti

Když je toto zařízení připojeno k širokopásmové síti, je možné využívat následující služby.

- Může být provedena aktualizace firmwaru (⇒ 15)
- Můžete si vychutnat BD-Live (⇒ 19)
- Můžete si vychutnat Network Service (⇒ 25)
- Lze získat přístup k dalším zařízením (Home Network) (⇒ 26)
- Toto zařízení podporuje Wi-Fi Direct™ a může se bezdrátově připojit k bezdrátovým zařízením bez směrovače. Tuto funkci můžete použít pro vychutnání funkcí domácí sítě apod. Přístup na internet není dostupný v rámci připojení prostřednictvím Wi-Fi Direct™. (⇒ 26, 32)

Podrobnější informace ohledně způsobu připojení najdete v návodu dodaném s připojeným zařízením.

Bezdrátové připojení k síti

Toto zařízení má vestavěný Wi-Fi® a může být připojeno k bezdrátovému směrovači.

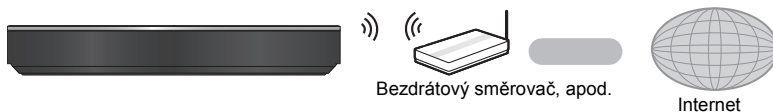

- Ohledně informací o kompatibilitě vašeho bezdrátového směrovače si přečtete <http://panasonic.jp/support/global/cs/> (Tato internetová stránka je k dispozici pouze v angličtině.)
- Zařízení není kompatibilní se službami veřejných bezdrátových sítí na letištích, na stanicích, v kavárnách apod.
- Opatření týkající se připojení k bezdrátové síti LAN najdete na straně 3.

Připojení prostřednictvím síťového kabelu

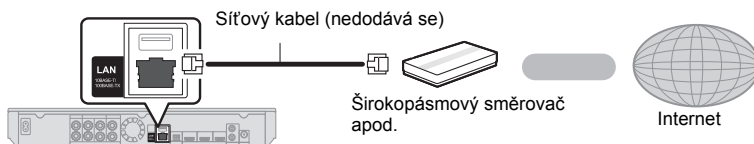

- K připojení periferních zařízení použijte přímé síťové kabely (STP) kategorie 5 nebo vyšší.
- Připojení jakéhokoli jiného kabelu kromě kabelu LAN v terminálu LAN může jednotku poškodit.

Nastavení

Následující nastavení lze provést kdykoliv z nabídky Nastavení. (⇒ 32, 33)

Snadné nastavení

Po prvním připojení vašeho nového domácího kina a stisknutí tlačítka [⏏] se zobrazí strana pro základní nastavení.

Příprava

Zapněte televizor a zvolte na televizoru vhodný vstup videa.

1 Stiskněte [⏏].

Dojde k zobrazení strany pro nastavení.

2 Při nastavování postupujte podle pokynů zobrazených na displeji.

BTT885 **BTT865**

- Pokud chcete použít bezdrátový systém, je nutné spárování. Spárujte zařízení s bezdrátovým systémem podle pokynů na obrazovce.



BTT885 **BTT865**

- Když jsou zařízení a bezdrátový systém připojeny bezdrátově, indikátor bezdrátového spojení na bezdrátovém systému svítí zeleně.

Snadné nastavení sítě

Po dokončení "Easy Settings" můžete provést "Easy Network Setting".

Zvolte "Wired" nebo "Wireless" a stiskněte [OK].

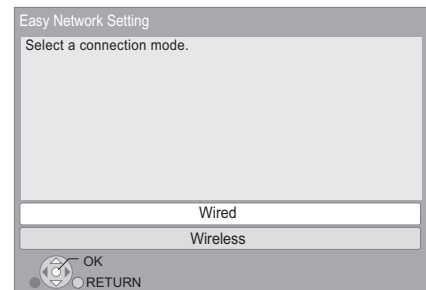

Při zapojování postupujte dle pokynů zobrazených na displeji.

■ O bezdrátovém připojení

Než začnete nastavovat bezdrátové připojení

- Zjistěte své jméno v síti (SSID*).
- Je-li vaše bezdrátové připojení zašifrované, je třeba znát kryptovací klíč.

Když nedojde k zobrazení SSID;

- Stisknutím červeného tlačítka spustíte znovu vyhledávání.
- Tajné SSID se nezobrazí. V takovém případě zadejte ručně pomocí "Manual setting".
Při zobrazeném menu HOME stiskněte [SETTINGS]
⇒ zvolte "Network" a stiskněte [OK]
⇒ zvolte "Network Settings" a stiskněte [OK]
⇒ zvolte "Wireless Settings" a stiskněte [OK]
⇒ zvolte "Connection Setting" a stiskněte [OK]
⇒ zvolte "Manual setting" a stiskněte [OK]

Jestliže je bezdrátová síť šifrovaná;

Zobrazí se obrazovka pro zadání šifrovacího klíče. Zadejte šifrovací klíč sítě.

Jestliže váš bezdrátový směrovač podporuje technologii WPS (Wi-Fi Protected Setup™).

Můžete se snadno připojit stisknutím zeleného tlačítka na dálkovém ovládacím.



- Přečtěte si návod k použití rozbočovače nebo směrovače.
- Se zařízením se nepřipojujte k bezdrátovým sítím, k jejichž používání nemáte oprávnění. Použití těchto sítí může být považováno za nelegální přístup.
- Pokud máte po nastavení připojení sítě na tomto zařízení potíže s připojením počítače, zkontrolujte nastavení sítě na počítači.
- Připojujete-li se k síti bez šifrování, může se stát, že dojde k úniku dat, včetně např. osobních či tajných údajů.

* SSID:

SSID (Service Set Identification) je název, který bezdrátová síť používá ke své jedinečné identifikaci. Přenos je možný pouze v případě, že se shoduje SSID obou zařízení.

Aktualizace firmwaru

Příležitostně může firma Panasonic vydat aktualizovaný firmware pro toto zařízení, který může obohatit nebo zlepšit činnost jednotlivých funkcí. Tyto aktualizace jsou k dispozici bezplatně.

Toto zařízení je schopno provést kontrolu firmwaru automaticky za předpokladu, že je připojeno na internet prostřednictvím širokopásmového připojení. Když je k dispozici nová verze firmwaru, dojde k zobrazení následující strany.

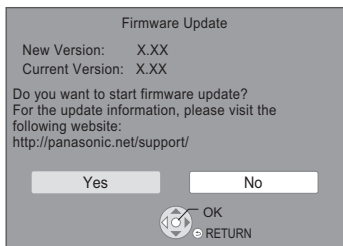

Během aktualizace NEODPOJUJTE toto zařízení od elektrické sítě a neprovádějte žádné operace. Po instalaci firmwaru bude na displeji zařízení zobrazeno hlášení "FIN". Zařízení bude restartováno a zobrazí se následující strana.

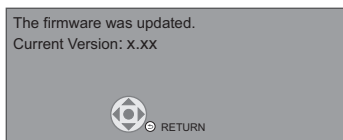

- Pokud se stahování do zařízení nezdaří nebo pokud není zařízení připojeno k internetu, můžete stáhnout aktuální firmware z následující webové stránky a vypálit ho na disk CD-R, z něž poté firmware v zařízení aktualizujete.
<http://panasonic.jp/support/global/cs/>
(Tato stránka je pouze v angličtině.)
Zobrazení verze firmwaru v zařízení. (⇒ 35, "Firmware Version Information")
- Stahování bude trvat několik minut. Může trvat déle nebo může být provázáno problémy v závislosti na spojovacím prostředí.
- Pokud si nepřejete kontrolovat nejnovější firmware, nastavte "Automatic Update Check" na "Off". (⇒ 35)

Vložení nebo vyjmutí média

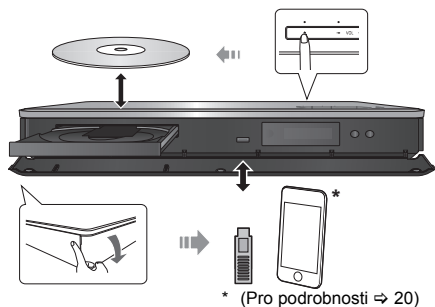

- Vkládáte-li médium, ujistěte se, že je otočeno správnou stranou nahoru.
- Při připojení iPod/iPhone použijte čelní USB port.

Sledování televizního vysílání přes reproduktory jednotky

Zvolte vhodný režim externího vstupu opakovaným stisknutím [SELECTOR]. (⇒ 16)

- Snižte hlasitost na televizoru na minimum a poté doladte hlasitost hlavního zařízení.

HOME menu

Nejdůležitější funkce tohoto zařízení lze použít prostřednictvím menu HOME.

Příprava

Zapněte televizor a zvolte na televizoru vhodný vstup videa.

1 Stiskněte [⏻] pro zapnutí jednotky.

- Po zobrazení banneru úvodu k síťové službě bude zobrazeno menu HOME.
 - Po připojení k síti může dojít k změně obsahu zobrazeného banneru.
 - Můžete zrušit "Start-up Banner" (⇒ 34).
- Pokud není zobrazeno menu HOME, stiskněte [HOME].

2 Stiskněte tlačítko [OK] nebo pomocí tlačítek

- [▲, ▼, ◀, ▶] vyberte jinou položku.
- Jsou-li k dispozici další položky, opakujte tento krok.

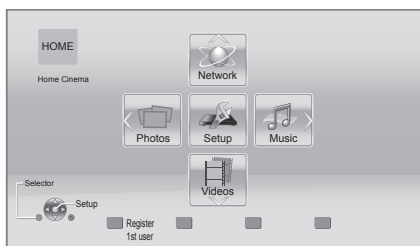

Network

Network Service	Zobrazí úvodní obrazovku Network Service (⇒ 25)
Home Network	DLNA Client (⇒ 26)
	Miracast (⇒ 26)
	Media Renderer (⇒ 27)

Videos/Photos/Music

Disc	Přehrávání obsahu. (⇒ 18, 20)
USB	<ul style="list-style-type: none"> Obsahuje-li disk více druhů obsahu, zvolte jeho typ nebo titul.
iPod*	* Toto se zobrazí, pouze pokud je vybrána možnost "Music".

Setup

Settings	(⇒ 30)
USB Management	(⇒ 19)
Wallpaper	Změní pozadí v menu HOME.

Chcete-li zobrazit menu HOME

Stiskněte [HOME].

■ Výběr vstupu

1 Při zobrazeném menu HOME stiskněte [OPTION].

2 Vyberte zdroj a stiskněte [OK].

- Když chcete přivést na výstup tohoto zařízení audio z externího zařízení, zvolte název zásuvky, ke které jste externí zařízení připojili.

Bluetooth	(⇒ 21)
FM Radio	(⇒ 24)
AUX	AUX zásuvka
ARC	HDMI AV OUT (ARC) zásuvka
DIGITAL IN	DIGITAL AUDIO IN zásuvka
HDMI IN1 HDMI IN2	Zásuvka HDMI1 IN (CABLE/SAT) a/nebo HDMI2 IN (⇒ 12)



- Zobrazované položky se mohou měnit v závislosti na konkrétním médiu.
- Je-li tento přepínač zapnut, může přehrávání vybraného videa nebo audia chvíli trvat.
- Kde je třeba, nastavte "Mixed Data Disc Option" jak pro disky s datovými soubory (MP3, JPEG, MKV atd.), tak pro disky s videem (BD-RE a AVCHD). (⇒ 34)
- V rámci úspory energie se automaticky vypne napájení, jestliže se právě nepřehrává (např. pozastaveno přehrávání, zobrazení menu, zobrazení statických snímků apod.) a po dobu asi 20 minut nebylo stisknuto žádné tlačítko.

Režim více uživatelů

Režim více uživatelů umožňuje jednotlivcům provést uživatelské přizpůsobení nastavení a jednoduše přepnout nastavení na jimi uložené hodnoty. Zařízení mohou používat až 4 osoby se svým odlišným, vlastním nastavením.

Následující nastavení lze uživatelsky přizpůsobit:

- Ikona uživatele
- Tapeta menu HOME
- Vybraná nastavení (⇒ 27, 30)

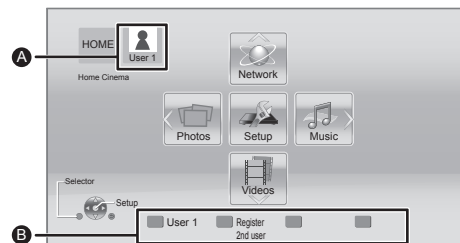

- A** Aktuálně vybrané jméno uživatele a jeho ikona
B Personalizujte nového uživatele a mezi jednotlivými uživateli přepínejte pomocí barevných tlačítek

Uživatelské přizpůsobení nastavení nového uživatele

- 1 Stiskněte [HOME].
- 2 Stiskněte barevné tlačítko, které určuje personalizaci nového uživatele.
- 3 Vyberte položku a změňte nastavení údajů.
Je možné nastavit následující položky.

Input Nickname	Slouží k nastavení jména uživatele.
Select Icon	Slouží k nastavení ikony uživatele. Select from Illustrations Obrázek lze zvolit z připravených ilustrací. Create from Photos Můžete zvolit fotografii v záznamových médiích v podobě ikony. (⇒ 28, "Icon Registration")
Select Wallpaper	Personalizujte pozadí nabídky HOME. • Kromě přednastavených tapet si můžete zvolit také fotografie, které se nacházejí na záznamovém médiu. (⇒ 28, "Wallpaper")

- 4 Zvolte "Confirm" a stiskněte [OK].

Změna personalizovaných uživatelských informací

Vyberte položku "Edit User Information" v menu nastavení. (⇒ 34)

Přepínání informací uživatele

Stisknutím barevných tlačítek v menu HOME zobrazíte uživatelské informace příslušející tlačítku.

Přehrávání

- 1 Vložte médium.**
Přehrávání se spustí v závislosti na médiu.
- 2 Vyberte položku, kterou chcete přehrát, a stiskněte [OK].**
V případě potřeby tento postup zopakujte.



- **PŘI ZOBRAZENÍ NABÍDEK SE DISKY DÁLE OTÁČEJÍ.**
Po skončení přehrávání stiskněte [■STOP], abyste ochránili motor jednotky, obrazovku televize apod.
- Pokud jsou splněny následující podmínky, na pozadí bude zobrazen statický snímek ve 4K. Rozlišení statického obrázku bude automaticky změněno.
 - Zařízení je připojeno k televizoru, který je kompatibilní se 4K.
 - "HDMI Video Format" je nastaveno na "Automatic" (⇒ 30)
 - Statický obrázek je zobrazen ve 2D
- Není možné přehrávat video AVCHD a MPEG2, které bylo uchopeno a přetaženo, zkopírováno a přilepeno na médium.

Činnosti během přehrávání

V závislosti na médiu a jeho obsahu se může stát, že následující funkce nebudou pracovat.

Zastavení

Stiskněte [■STOP].
Pozice stop (zastavení) se uloží do paměti.

Funkce obnovení přehrávání

Stiskněte [▶PLAY] pro restart (nové spuštění) z této pozice.

- Je-li zásuvka otevřena, místo se vymaže.
- **Na discích BD-Video včetně BD-J se může stát, že funkce obnovení přehrávání nebude pracovat.**

Pozastavení

Stiskněte [⏸PAUSE].
• Pro obnovení přehrávání stiskněte znovu [⏸PAUSE] nebo [▶PLAY].

Vyhledat/Pomalé přehrávání

Vyhledávat

Během přehrávání stiskněte [SEARCH◀◀] nebo [SEARCH▶▶].

Zpomalené přehrávání

Při pozastavení stiskněte [SEARCH▶▶].

Rychlost se zvýší až na 5 kroků.

- Hudba a MP3: Rychlost je nastavena na samostatný krok.
- Stiskněte [▶PLAY] pro návrat k rychlosti normálního přehrávání.

Přeskočit

Během přehrávání nebo pauzy stiskněte [◀◀] nebo [▶▶].

Přeskok na titul, kapitolu nebo stopu.

Po políčkách

Během pauzy stiskněte [▶] (▶▶).

- Rychlého přesunu dosáhnete stisknutím a podržením.
- Stiskněte [▶PLAY] pro návrat k rychlosti normálního přehrávání.

Změna audia

Stisknutím [AUDIO].

Můžete změnit číslo kanálu audia nebo jazyk zvukové stopy apod.

Zobrazení top menu/pop-up (překryvného) menu

Stiskněte [POP-UP MENU/TOP MENU].

Vyberte položku a stiskněte [OK].

Zobrazení hlášení o stavu

Během přehrávání stiskněte [STATUS].

Hlášení o stavu vám poskytne informace o právě přehrávaném obsahu. Při každém stisknutí [STATUS] může dojít ke změně zobrazených informací nebo k ukončení jejich zobrazování.

- V závislosti na médiu nebo na jeho obsahu se zobrazení na displeji může měnit nebo nemusí být vůbec zobrazeno.
např., BD-Video



A T: titul, C: kapitola, PL: playlist

B Uplynulý čas v titulu

C Aktuální pozice

D Celkový čas

např. JPEG

Date 11.12.2007
Size 500X375
Manufacturer
Equipment

1 / 26

Vychutnání 3D videa a fotografických snímků

Příprava

Připojte toto zařízení k televizoru kompatibilnímu s 3D.

- Připravte vše potřebné pro připojení televizoru.
- Přehrávání podle instrukcí na obrazovce.
- 3D Settings (⇒ 29, 31)



- Pokud se při přehrávání 3D obrazu necítíte dobře nebo z něj máte unavené oči, odpočiňte si. Pokud se vám při přehrávání 3D obrazu točí hlava, je vám nevolno nebo máte jiné nepříjemné pocity, přestaňte sledovat 3D přehrávání a nechte odpočinout oči.
- Může se stát, že 3D video nebude zobrazeno způsobem, jaký je nastaven v položce "HDMI Video Format" a "24p(4K)/24p Output" (⇒ 30).
- Při přehrávání 3D fotografií z obrazovky "Photos" vyberte ze seznamu "3D". (Statické snímky v "2D" jsou přehrávány v režimu 2D.) Pokud se nezobrazí označení "2D" a "3D", stiskněte červené tlačítko a přepněte do režimu prohlížení obsahu přehrávání.

Vychutnání BD-Live

U disků s funkcí "BD-Live" si můžete užívat bonusový obsah, který využívá připojení k internetu. Pro tuto funkci BD-Live je kromě připojení USB zařízení potřeba také internetové připojení.

- 1 Vytvoření síťového připojení a nastavení.**
(⇒ 13, 14)
- 2 Připojte USB zařízení s volnou kapacitou 1 GB nebo více.**
 - USB zařízení se používá jako místní úložiště.
- 3 Vložte disk.**

Mazání dat z USB disku

Zvolte položku "USB Management" v menu HOME (⇒ 16), poté zvolte položku "BD-Video Data Erase" a stiskněte [OK].



- Využitelné funkce a způsob provozu se u každého disku mohou lišit, proto si vždy přečtěte pokyny na disku a/nebo navštivte příslušné internetové stránky.
- U některých disků není možné provést změnu "BD-Live Internet Access" (⇒ 33).

Automatické prohlížení

Spustíte automatické prohlížení fotografií a během něj provedete různá nastavení.

- 1 Vložte médium.**
- 2 Zvolte "Photos".**
- 3 Vyberte položku a stiskněte zelené tlačítko.**
Je možné nastavit následující položky.

Start Slideshow	Spuštění prezentace. Statické snímky lze zobrazovat ve vybrané složce postupně s konstantním intervalem.
Interval	Změna intervalu zobrazování.
Transition Effect	Vyberte efekt při přechodu obrázků.
Repeat Play	Nastavte, zda má být automatické prohlížení opakováno.



- Statické snímky zobrazené jako "☒" nelze na tomto zařízení přehrát.

S použitím zařízení iPod/iPhone

Kompatibilní zařízení iPod/iPhone (od února 2014)

- Před použitím této jednotky aktualizujte své zařízení iPod/iPhone nejnovějším softwarem.
- Kompatibilita závisí na softwarové verzi vašeho iPod/iPhone.
- Kompatibilita se zařízením iPod/iPhone zajistí funkce tohoto zařízení pro přehrávání hudby i nabíjení baterii jako systému domácího kina.

iPhone 5s / iPhone 5c / iPhone 5 / iPhone 4S / iPhone 4 / iPhone 3GS / iPhone 3G
--

iPod touch: 1., 2., 3., 4. a 5. generace

iPod nano: 2., 3., 4., 5., 6. a 7. generace
--



- Na některých místech může mít zařízení iPhone slabý příjem, když je vloženo v této jednotce.
- Když iPhone přijme hovor v době, kdy je připojeno k tomuto zařízení, může se přehrávání na zařízení iPhone zastavit.
Chcete-li upřednostnit činnost zařízení iPhone připojeného k této jednotce, upravte nastavení, aby zařízení iPhone nepřijímalo hovory.
- Režim Wi-Fi na zařízení iPhone nepoužívejte v následujících situacích.
 - Když se používají bezdrátové síťové funkce tohoto zařízení.
 - Když jsou prostorové reproduktory bezdrátově připojeny k tomuto zařízení.

Dobíjení baterie

- Když je toto zařízení zapnuto, iPod/iPhone zahájí nabíjení.
- iPod/iPhone se po úplném dobití baterie už nebude dále nabíjet.

Připojení iPod/iPhone

Příprava

- Vypněte hlavní zařízení nebo snižte jeho hlasitost na minimum.

Připojte iPod/iPhone.

Ohledně zakoupení vyhrazeného kabelu USB se obraťte na vašeho prodejce iPod/iPhone.

např., iPod/iPhone (nedodává se)

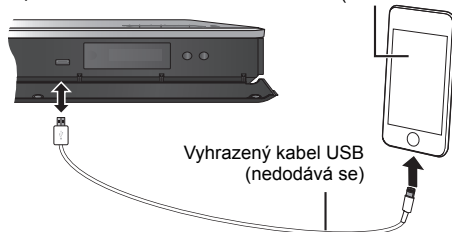

iPod/iPhone Přehrávání

- 1 Stiskněte [HOME].
- 2 Vyberte "Music".
- 3 Vyberte "iPod".
- 4 Přehrávejte hudbu na vašem zařízení iPod/iPhone.



- Je dostupný zvukový efekt i režim.

Vychutnání Bluetooth®

Společnost Panasonic nenesе žádnou odpovědnost za data a/nebo informace prozrazené během bezdrátového přenosu.

■ Omezení použití

- Všechna zařízení musí být v souladu se standardy Bluetooth SIG, Inc.
- Není zaručena funkce se všemi zařízeními Bluetooth®.
- V závislosti na specifikacích a nastavení zařízení může dojít k selhání spojení či odlišnému provedení operací.
- Tento systém podporuje funkce zabezpečení Bluetooth®. V závislosti na prostředí provozu a/nebo nastavení však toto zabezpečení nemusí dostačovat. Data bezdrátově přenášena do tohoto systému přenášejte s opatrností.
- Tento systém neumožňuje přenos dat do zařízení Bluetooth®.
- Prostor, překážky a interference může omezit dosah komunikace nebo způsobit chybnou funkci, jako je třeba přerušování zvuku.
- Nepoužívejte tento systém poblíž citlivých zařízení či v prostředí citlivém na rušení rádiové frekvence (např.: letiště, nemocnice, laboratoře atd.)

Operace Bluetooth®

Použitím připojení Bluetooth® můžete na tomto systému bezdrátově poslouchat zvuk ze zařízení Bluetooth®. Podrobnosti o zařízení Bluetooth® naleznete v návodu k obsluze.

- Chcete-li použít zařízení Bluetooth® kompatibilní s technologií NFC (Near Field Communication), přejděte na část "Připojení jedním dotykem (připojení pomocí technologie NFC)".

1 Zapněte funkci Bluetooth® na zařízení.

2 Stiskněte [🔌].

- Pokud je v menu Bluetooth® na zařízení zobrazeno "Panasonic BTT", přejděte na krok 4.

3 Stiskněte a přidržte [–PAIRING].

- Na displeji se zobrazí "PAIRING" a jednotka přejde do pohotovostního režimu párování.
- Pokud je již připojeno jiné zařízení Bluetooth®, připojení se automaticky ukončí.

4 V menu Bluetooth® na zařízení vyberte "Panasonic BTT".

- Pokud je již připojeno jiné zařízení Bluetooth®, odpojte ho.
- Na displeji se zobrazí "CONNECTED" a připojení bude dokončeno.

5 Spusťte přehrávání na zařízení Bluetooth®.



- Pokud budete vyzváni k zadání hesla, zadejte hodnotu "0000".
- S tímto zařízením můžete registrovat až 8 zařízení. Pokud je spárováno 9. zařízení, bude nahrazeno jedno z již registrovaných zařízení.
- Tento systém může být najednou kontaktován pouze jedním zařízením.
- Pokud je jako zdroj vybrána možnost "Bluetooth", tento systém se automaticky pokusí o připojení k naposledy připojenému Bluetooth® zařízení. Pokud se pokus o připojení nezdaří, zkuste znovu připojení.
- Pokud přepnete zdroj, zařízení Bluetooth® bude odpojeno.
- Pokud při přehrávání nejsou obraz a zvuk synchronizovány, restartujte aplikaci, kterou používáte pro přehrávání. Pokud problém přetrvává, propojte zařízení Bluetooth® a toto zařízení pomocí audio kabelu.
- "Bluetooth Standby Mode" (⇒ 34)
- "Transmission Speed" (⇒ 34)

Připojení jedním dotykem (připojení pomocí technologie NFC)

Platí pouze pro zařízení kompatibilní s NFC Android™
(Android™ verze 4.1 nebo vyšší)

Pouhým dotykem zařízení Bluetooth® s technologií NFC
s tímto zařízením můžete dokončit všechny přípravy od
registrace zařízení Bluetooth® po navázání spojení.

- 1 Zapněte funkci NFC na zařízení.**
- 2 Přiložte zařízení k dotykové oblasti NFC tohoto
zařízení. (⇔ 10)**
 - Pokud je jednotka v pohotovostním režimu, zapne
se a na displeji se zobrazí "NFC". Přidržte
zařízení tak, aby se dotýkalo jednotky.
 - Pokud je zařízení Bluetooth® spárováno a
připojeno, na displeji jednotky se zobrazí
"CONNECTED". Po dokončení registrace a
připojení zařízení Bluetooth®, odsuňte zařízení od
jednotky.
 - Pokud se "CONNECTED" nezobrazí, změňte
místo dotyku.
- 3 Spustte přehrávání na zařízení Bluetooth®.**



- Po navázání spojení, v závislosti na použitém zařízení,
může začít automaticky přehrávání.
- U některých zařízeních nemusí funkce připojení jedním
dotykem pracovat správně.

“HDMI CEC”

Toto zařízení podporuje funkci “HDMI CEC” (Consumer Electronics Control).

V návodu k obsluze připojeného zařízení se seznámte s detaily provozu.

Příprava

Nastavte “HDMI CEC” na “On” (⇒ 34).
(Výchozí nastavení je “On”.)

Propojení zapnutí

Když jednotka začne přehrávání, automaticky se zapne televizor a zobrazí se obrazovka jednotky.

- Tato funkce není aktivní, jestliže je zvolen přepínač iPod/iPhone. (⇒ 20)

Propojení vypnutí

Všechna připojená zařízení “HDMI CEC” se automaticky vypnou, když vypnete televizor.

Nepřetržitě přehrávání hudby i po vypnutí napájení televizoru

Zvolte “Video” v “Power Off Link” (⇒ 34)



- Tuto funkci nelze zaručit na všech zařízeních HDMI CEC.

Sledování televizního vysílání přes reproduktory jednotky

Prostřednictvím nastavení menu televizoru můžete zvolit, zda má výstup audia vycházet z reproduktorů tohoto zařízení nebo z reproduktorů televizoru. Změňte nastavení výstupu audia z TV na reproduktory zařízení.

Zvolte audio televizoru

Při zapnutí televizoru dojde automaticky také k zapnutí tohoto zařízení.

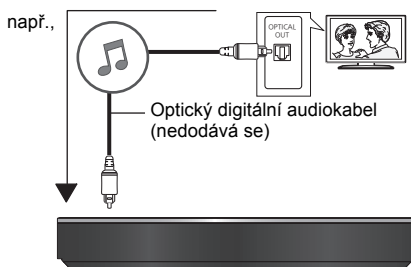

- ① Při zobrazeném menu HOME stiskněte [SETTINGS].
- ② Stisknutím [▲, ▼] vyberte “Sound” a stiskněte [OK].
- ③ Stisknutím [▲, ▼] vyberte “TV Audio Input” a stiskněte [OK].
- ④ Pomocí tlačítek [▲, ▼] přepněte na možnost “AUX”, “ARC” nebo “DIGITAL IN” a stiskněte tlačítko [OK].
 - Zvolte zásuvku připojení vstupu audia připojenou k zařízení.

Poslouchání rádia

Můžete předvolit až 30 kanálů.

Příprava

Opakovaným stisknutím [SELECTOR] zvolte "FM".

Automatická předvolba stanic

- 1 Stiskněte a držte stisknuto [STATUS] za účelem volby "LOWEST" nebo "CURRENT".**

LOWEST

Začít automatickou předvolbu s nejnižší frekvencí (FM87.50).

CURRENT

Začít automatickou předvolbu se současnou frekvencí.*

* Jak změnit frekvenci popisuje "Ruční ladění a ukládání předvoleb".

- 2 Stiskněte a držte [OK].**

Uvolněte tlačítko, když se zobrazí "AUTO".

Tuner začne provádět předvolbu všech stanic, které může přijímat v kanálech, ve vzestupném pořadí.

Poslech předvoleného kanálu

Stiskněte očíslovaná tlačítka pro výběr kanálu.

např., 1: [1] ⇒ [OK].

12: [1] ⇒ [2]

Nebo stiskněte [∧, ∨] nebo [▲, ▼].

Ruční ladění a ukládání předvoleb

Zvolte rozhlasové vysílání.

- ① Stiskněte [SEARCH ◀◀] nebo [SEARCH ▶▶] pro výběr frekvence.

- Pro spuštění automatického ladění stiskněte a držte [SEARCH ◀◀], [SEARCH ▶▶] dokud se frekvence nezačne posouvat. Ladění se zastaví, když je nalezena stanice.

Předvolení kanálu

- ② Když posloucháte rozhlasové vysílání Stiskněte [OK].

- ③ Když na displeji svítí "P" Stiskněte číselovaná tlačítka pro výběr kanálu.

Vysílání RDS

Pokud stanice, kterou posloucháte, vysílá signály RDS, může se na displeji objevit programová služba nebo typ programu.

Při poslechu rozhlasového vysílání

Stiskněte [STATUS] pro zobrazení textových údajů.

PS: Programový servis

PTY: Typ programu

OFF: Zobrazení frekvence

Využití služeb sítě

Network Service umožňují přístup na některé weby podporované Panasonic.

Network Service nabízí různé vybrané internetové služby, jako jsou například ty následující uvedené.

- Online služba půjčování filmů
- Služba procházení videa

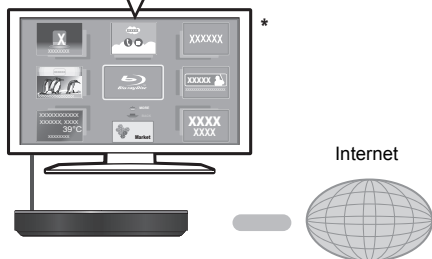

* Uvedené snímky slouží pouze pro ilustraci a obsah se může měnit bez předeslého upozornění.

Příprava

- Síťové připojení (⇒ 13)
- Nastavení sítě (⇒ 14)

1 Stiskněte [INTERNET].

2 Vyberte položku a stiskněte [OK].

Ukončení používání Network Service

Stiskněte [HOME].



- Při přehrávání obsahu na médiu, funkce Network Service není přístupná stiskem tlačítka [INTERNET].
- V následujících případech jsou nastavení možná s použitím položek menu Nastavení.
 - Při omezeném použití Network Service (⇒ 33, "Network Service Lock")
 - Při korekci zobrazené doby (⇒ 33, "Time Zone", "Summer Time")
 - Pokud v kombinaci s tímto zařízením používáte jiné zařízení, například smartphon, při spuštění některých aplikací na zařízení (⇒ 33, "Remote Device Operation")
- Pokud používáte Network Service, nemůžete přepnout zdroj stisknutím [SELECTOR] nebo [] dálkového ovládacího nebo použít připojení jedním dotykem s NFC.
- Když používáte pomalé internetové připojení, může se stát, že video nebude zobrazeno správně. Doporučuje se použití vysokorychlostního internetu s rychlostí nejméně 6 Mbps.
- Jakmile se zobrazí na obrazovce oznámení o existenci aktualizací firmwaru, bez prodlení proveďte aktualizaci firmwaru. Pokud není firmware aktualizován, nebudete moci řádně používat funkci Network Service. (⇒ 15)
- Network Service domovská obrazovka může být změněna bez předchozího upozornění.
- Služby prostřednictvím Network Service jsou provozovány jednotlivými poskytovateli služeb, a mohou být bez upozornění přechodně nebo trvale přerušeny. Z toho důvodu Panasonic nepřebírá jakoukoli záruku za obsah či trvání těchto služeb.
- Některé funkce internetových stránek nebo obsah služby mohou být nedostupné.
- Některé typy obsahu mohou být pro některé diváky nevhodné.
- Některý obsah může být dostupný pouze pro určité země a může být prezentován v určitých jazycích.

Funkce domácí sítě

Před použitím těchto funkcí nezapomeňte konfigurovat připojené vybavení na vaši domácí síť.

Použití Miracast™

Obsah, který sledujete na smartphonu kompatibilním s Miracast apod., si můžete vychutnat na velké obrazovce vašeho televizoru.

- Kompatibilní se zařízením Android™ ver. 4.2 a vyšší verzí, certifikované pro Miracast. Ohledně informací vztahujících se na kterýkoli konkrétní smartphone, na nosiče Miracast apod. se obraťte na výrobce zařízení.

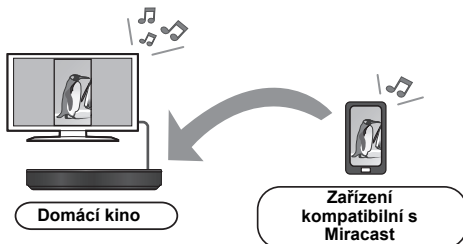

- 1 Stiskněte [MIRACAST].
- 2 Použijte zařízení kompatibilní s Miracast.
 - Na zařízení aktivujte Miracast a zvolte toto zařízení jako zařízení, ke kterému je třeba se připojit. Podrobnější informace najdete v návodu dodaném se zařízením.

Ukončení používání Miracast

Stiskněte [HOME].

Přehrávání obsahu na serveru DLNA

Můžete sdílet fotografie, videa a hudbu uloženou na certifikovaném serveru médií DLNA [počítači s operačním systémem Windows 7, smartphonu, rekordéru (DIGA), atd.] připojeném na vaši domácí síť.

- Podporované formáty DLNA (⇒ 45).

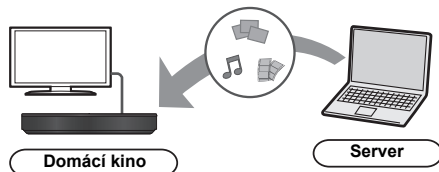

Příprava

- ① Připojte zařízení k síti (⇒ 13) a proveďte nezbytná nastavení (⇒ 14).
- ② Přidejte obsah a adresář do knihoven přehrávače Windows Media® Player nebo do smartphonu atd.
 - Seznam stop programu Windows Media® Player přehrává pouze obsah uložený v knihovnách.
- Při připojení k DIGA registrujte toto zařízení k vašemu DIGA.

- 1 Stiskněte [HOME].
- 2 Zvolte "Network".
- 3 Zvolte "Home Network".
- 4 Zvolte "DLNA Client".
 - Tento seznam lze aktualizovat stiskem červeného tlačítka na dálkovém ovládacím.
 - Způsob připojení lze přepnout na Wi-Fi Direct stiskem zeleného tlačítka na dálkovém ovladači.
- 5 Vyberte vybavení a stiskněte [OK].
- 6 Vyberte položku, kterou chcete přehrát, a stiskněte [OK].
 - Funkce odpovídající obsahu jsou k dispozici po stisknutí tlačítka [OPTION].
 - Control Panel je zobrazeno po zahájení přehrávání. Stiskněte [OK], pokud Control Panel není zobrazeno, a stiskněte [RETURN], pokud chcete Control Panel skrýt.

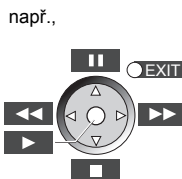

Ukončení domácí sítě

Stiskněte [HOME].

Použití ovladače Digital Media Controller

Můžete použít smartphone nebo tablet jako ovladač digitálního média (DMC) a pomocí něj přehrávat obsah ze serveru DLNA na Zařízení pro rendering (toto zařízení).

Možná použití:

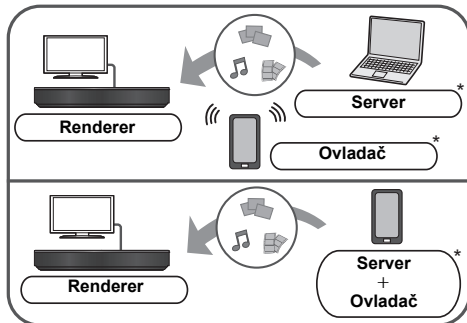

* Měl by být nainstalován software kompatibilní s DMC.

Příprava

Proveďte kroky ① a ②. (⇒ 26)

- ③ Proveďte "Remote Device Settings". (⇒ 33)
- Můžete zaregistrovat až 16 zařízení.

- 1 Stiskněte [HOME].
- 2 Zvolte "Network".
- 3 Zvolte "Home Network".
- 4 Zvolte "Media Renderer".
- 5 Vyberte "Home Network" nebo "Wi-Fi Direct" a stiskněte [OK], poté postupujte podle pokynů na obrazovce.
- 6 Můžete ovládat vybavení kompatibilní s DMC.

Opuštění obrazovky Media Renderer

Stiskněte [HOME].



DLNA a Media Renderer

Další podrobnosti se dozvíte na následujících webových stránkách a návodech k obsluze jednotlivých zařízení.

<http://panasonic.jp/support/global/cs/>

(Tyto stránky jsou pouze v angličtině.)

- Přímé bezdrátové připojení během Wi-Fi Direct během použití funkce domácí sítě je pouze dočasné a způsob připojení na síť bude při ukončení obnoven na původní nastavení.
- V závislosti na zařízení nebo na prostředí připojení může dojít k poklesu rychlosti přenosu dat.
- V závislosti na obsahu a připojeném vybavení nemusí být přehrávání možné.
- Položky, které se na displeji zobrazují šedě, nelze na zařízení přehrávat.

Menu volitelných funkcí

V tomto menu je možné provádět různé činnosti a nastavení přehrávání. Dostupné možnosti se liší v závislosti na přehrávaném obsahu a stavu zařízení.

Režim více uživatelů

: Nastavení položek je uloženo příslušnému uživateli zaregistrovanému v menu HOME. (⇒ 17)

1 Stiskněte [OPTION].

- Při přehrávání hudby zvolte "Playback Settings" a stiskněte [OK].
např., BD-Video

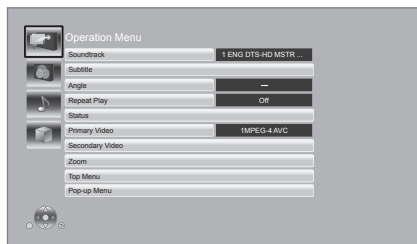

2 Vyberte položku a změňte nastavení.

Zavření obrazovky

Stiskněte [OPTION].

Informace o jazyku: (⇒ 46)

Operation Menu

■ Soundtrack

Zobrazení nebo změna zvukové stopy.

■ Audio channel

Volba čísla kanálu audia.

■ Subtitle

Slouží ke změně nastavení titulků.

■ Angle

Zvolte číslo úhlu.

■ Repeat Play

Zvolí položku, kterou chcete opakovat.

- Můžete opakovat přehrávání kapitoly, playlistu, celého disku atd., ale zobrazené položky se budou lišit podle média.
- Zvolte "Off" pro zrušení.

■ **Random**

Volba zapnutí nebo vypnutí náhodného přehrávání.

■ **Start Slideshow**

Spuštění prezentace.

■ **Status**

Zobrazení hlášení o stavu.

■ **Rotate RIGHT**

■ **Rotate LEFT**

Otáčení statického snímku.

■ **Wallpaper**

Nastavení statického snímku jako pozadí v menu HOME. (⇒ 16)

■ **Icon Registration**

Slouží k nastavení statického snímku jako vaší uživatelské ikony. (⇒ 17)

■ **Video**

Dojde k zobrazení způsobu záznamu originálního videa.

■ **Primary Video**

Dojde k zobrazení způsobu záznamu originálního primárního videa.

■ **Secondary Video**

Video	Zvolte zapnutí/vypnutí obrazu. Dojde k zobrazení způsobu záznamu originálního videa. <ul style="list-style-type: none"> • Během vyhledávání/pomalého pohybu nebo přehrávání snímek po snímku bude zobrazeno pouze primární video.
Soundtrack	Zobrazí se metoda video nahrávání.

■ **Zoom**

Video a obrázky jsou zvětšené.

■ **Top Menu**

Displej Top Menu.

■ **Pop-up Menu**

Displej Pop-up Menu.

■ **Menu**

Displej Menu.

Picture Settings

■ **Picture Mode** 

Zvolte režim kvality obrazu během přehrávání.

- V případě volby "User" můžete provést změnu nastavení v "Picture Adjustment".

■ **Picture Adjustment** 

Je možné nastavit konkrétní kvalitu obrazu.

■ **Progressive**

Zvolte metodu konverze na progresivní výstup tak, aby odpovídala typu přehrávaného materiálu.

- Když je video při volbě "Auto" rušeno, zvolte "Video" nebo "Film" v závislosti na přehrávaném materiálu.

■ **24p**

Filmy a jiný materiál zaznamenaný na DVD-Video ve formátu 24p budou přehrávány ve formátu 24p.

- Pouze v případě, že jste zvolili "24p(4K)" nebo "24p" v "24p(4K)/24p Output" (⇒ 30), a při přehrávání disků zaznamenaných rychlostí 60 políček za sekundu.
- Nemusí fungovat s obsahem PAL.

■ **Reset to Default Picture Settings**

Obnovení nastavení obrazu na výchozí tovární

Sound Settings

“Surround Effects” a “Sound Effects” lze nastavit za použití tlačítek [SOUND] na dálkovém ovládní.

■ Surround Effects

Stisknutím [OK] zobrazíte následující nastavení:

➤ BD/DVD (Multi-ch Source):

3D Cinema Surround	Slouží k rozšíření zvukového pole dopředu, dozadu, doprava a doleva kvůli poskytnutí hloubky a síly, které lépe odpovídají 3D obrazům.
2ch Stereo	Můžete přehrávat jakýkoli zdroj v režimu stereo. Zvuk se bude vysílat pouze do čelních reproduktorů a subwooferu.

➤ TV/CD (2ch Source):

Multi Channel Out	Můžete si vychutnat zvuk z čelních reproduktorů stejně jako z reproduktorů prostorového zvuku i v případě přehrávání zdrojů sterea.
Dolby Pro Logic II Movie	Vhodné pro filmový software nebo software nahraný v systému Dolby Surround. (s výjimkou Xvid)
Dolby Pro Logic II Music	Přidává efekty kanálu 5.1 ke stereo zdrojům. (s výjimkou Xvid)

■ Sound Effects

Stisknutím [OK] zobrazíte následující nastavení:

➤ Equalizer

Můžete zvolit nastavení kvality zvuku.

➤ Subwoofer

Můžete upravit basy.

Level 1 (nejslabší efekt) do **Level 4** (Nejsilnější efekt)

- Úrovně lze nastavit podle zdroje.

➤ H.Bass

Můžete provést obohacení nízkofrekvenčního zvuku tak, že bude slyšet těžký basový zvuk i v případě, že akustika místnosti není optimální.

➤ Whisper-Mode Surround

Můžete zvýraznit prostorový efekt zvuku při nízké hlasitosti zvuku I. (Vhodné pro sledování v nočních hodinách.)



- Ne všechny efekty lze nastavit jednotlivě.
- Zvukové efekty nemusejí být dostupné nebo realizovatelné pro každý zdroj zvuku.
- Když jsou tyto zvukové efekty použity s některými zdroji, můžete zaznamenat zhoršení kvality zvuku. Pokud se to stane, tyto efekty vypněte.

3D Settings

■ Signal Format

Original	Zachovat originální velikost obrazu.
Side by side	3D formát obrazu skládající se z pravé a levé obrazovky.
2D to 3D	Převádí 2D obraz na 3D efekt.

■ Distance

Nastavení vnímání hloubky.

■ Graphic Display Level

3D polohu, v níž se bude zobrazovat menu volitelných funkcí nebo okno s hlášením apod., lze nastavit během 3D přehrávání.

Nastavení menu

Je-li to nutné, změňte nastavení jednotky. Nastavení zůstanou neporušená, i když jednotku přepnete do záložního režimu standby. Některé položky jsou společné s menu Možnosti. Oběma menu můžete dosáhnout stejného výsledku.

Režim více uživatelů

: Nastavení položek je uloženo příslušnému uživateli zaregistrovanému v menu HOME. (⇒ 17)

1 Při zobrazeném menu HOME stiskněte [SETTINGS].

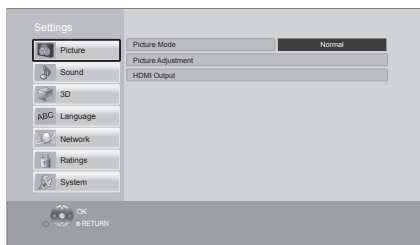

2 Vyberte položku a změňte nastavení.

Zavření obrazovky

Stiskněte [HOME].

Picture

■ **Picture Mode**  (⇒ 28)

■ **Picture Adjustment**  (⇒ 28)

■ HDMI Output

Stisknutím [OK] zobrazíte následující nastavení:

➤ HDMI Video Format

Položky podporované připojenými přístroji jsou na obrazovce označeny jako "✓". Když se vybere položka bez "✓", snímky mohou být zkrácené.

- Při volbě "Automatic" bude automaticky zvoleno rozlišení, které nejlépe vyhovuje připojenému televizoru.
- Pro vychutnání videa s vysokým rozlišením, překonvertovaného směrem nahoru na formát 1080p, potřebujete připojit zařízení přímo k televizoru s vysokým rozlišením – HDTV (High Definition Television), kompatibilnímu s formátem 1080p. Když je toto zařízení připojeno k HDTV prostřednictvím jiného zařízení, musí se jednat o zařízení, které je také kompatibilní s formátem 1080p.

➤ 24p(4K)/24p Output

Toto nastavení slouží k volbě metody výstupu pro obsah zaznamenaný ve formátu 24p*1, jako např. filmy.

24p(4K)	Výstupní signály upravené jejich konverzí na 4K*2.
24p	Výstupy odpovídající hodnotě 24p polí.

- Připojte kompatibilní televizor pro každý (4K nebo 1080/24p) výstup ke svorce HDMI AV OUT tohoto zařízení.
- "24p(4K)" pracuje pouze při přehrávání ve formátu 2D.
- Při přehrávání DVD-Video nastavte tento parametr na "24p(4K)" nebo "24p" a poté nastavte "24p" v "Picture Settings" (⇒ 28) na "On".
- Při přehrávání obrazu BD-Video/DVD-Video v jiném formátu než 24p bude obraz přiváděn na výstup ve formátu 60p.

➤ HDMI Colour Mode

Toto nastavení je určeno pro volbu konverze obrazového signálu z barvy na prostor.

➤ Deep Colour Output

Toto nastavení slouží k volbě toho, zda má být použitý výstup Deep Colour při připojení k televizoru, který podporuje Deep Colour.

➤ Contents Type Flag

V závislosti na přehrávaném obsahu televizor provede optimalizaci volbou potřebné metody v případě, že je připojen televizor, který podporuje tuto funkci.

➤ HDMI Standby Pass-Through

I když je toto zařízení v pohotovostním režimu, může zařízení připojené k této jednotce přivádět výstup videa a zvuku do televizoru.

Kromě toho lze stisknutím tlačítka [SELECTOR] na dálkovém ovladači přepínat zásuvku vstupu HDMI.

- Zvuk nebude vycházet z reproduktorů tohoto zařízení.

*1 Progressivní obraz zaznamenaný rychlostí 24 snímků za sekundu (film). Mnoho filmů ve formátu BD-Video je zaznamenáno rychlostí 24 snímků/sekundu v souladu s filmovými materiály.

*2 Technologie obrazu/displeje s vysokým rozlišením s hodnotou přibližně 4000 (šířka) × 2000 (výška) pixelů.

Sound

■ Surround Effects (⇨ 29)

■ Sound Effects (⇨ 29)

■ Dynamic Range Compression

Můžete provádět poslech při nízké hlasitosti, avšak budete jasně slyšet dialog. (Dolby Digital, Dolby Digital Plus a pouze Dolby TrueHD)

- "Automatic" je v činnosti pouze při přehrávání Dolby TrueHD.

■ Digital Audio Output

Stisknutím [OK] zobrazíte následující nastavení:

➤ Dolby D/Dolby D +/Dolby TrueHD

➤ DTS/DTS-HD

Zvolte signál audia, který má být vyveden na výstup.

- Pokud připojené zařízení nedokáže dekódovat příslušný formát zvuku, vyberte možnost "PCM". Toto zařízení dekóduje formát audia a přenáší jej do připojeného zařízení.
- Pokud neprovedete správné nastavení, audio může být statické nebo zašuměné.

➤ BD-Video Secondary Audio

Umožňuje zvolit, zda má být primární audio směřováno se sekundárním audiem (včetně zvuku kliknutí tlačítka).

Při volbě "Off" bude zařízení přivádět na výstup pouze primární audio.

➤ HDMI Audio Output

Toto nastavení rozhoduje o tom, zda vysílat audio z HDMI nebo ne.

■ TV Audio Input

Zvolte TV audio vstup pro součinnost s ovládačem HDMI CEC.

■ Downmix

Slouží k volbě systému konverze směrem dolů, z multikanalového zvuku na 2-kanalový zvuk.

- Pro prostorový zvuk zvolte "Surround encoded".
- V bitstreamovém audio signálu nelze dosáhnout downmix efekt.
- Audio bude přiváděno na výstup v podobě "Stereo" signálu v následujících případech:
 - Přehrávání AVCHD
 - Přehrávání Dolby TrueHD
 - Přehrávání sekundárního audia (včetně zvuku kliknutí tlačítka).

■ Audio Delay

Mis-sync mezi videem a audiem je korigován zpožděním audio výstupu.

■ Speaker

Stisknutím [OK] zobrazíte následující nastavení:

➤ Speaker Distance

Nastavte vzdálenost mezi každým z reproduktorů a místem, kde se bude sedět.

- Pokud nastavíte "Test Tone" na "On", každý z reproduktorů postupně vydá testovací zvuk.

➤ Speaker Level

Nastavte hlasitost každého z reproduktorů.

- Pokud nastavíte "Test Tone" na "On", každý z reproduktorů postupně vydá testovací zvuk.

➤ Wireless System Pairing

Spárujte bezdrátový systém s tímto zařízením. Postupujte podle pokynů na obrazovce.

3D

■ 3D BD-Video Playback

Zvolte způsob přehrávání video softwaru kompatibilního s technologií 3D.

■ 3D Playback Message

Nastavte, zda se má při přehrávání video softwaru kompatibilního s technologií 3D zobrazit obrazovka s upozorněním o 3D zobrazení.

■ Graphic Display Level (⇨ 29)

Language

■ Soundtrack Preference

Zvolte jazyk pro audio.

- Při volbě "Original" bude zvolen originální jazyk každého disku.
- Zadejte kód (⇒ 46), když vybíráte "Other *****".

■ Subtitle Preference

Umožňuje provést volbu jazyka pro titulky.

- Když při volbě "Automatic" jazyk zvolený pro "Soundtrack Preference" není k dispozici, dojde k automatickému zobrazení titulků v tomto jazyce – jsou-li k dispozici na disku.
- Zadejte kód (⇒ 46), když vybíráte "Other *****".

■ Menu Preference

Slouží k volbě jazyka pro menu disku.

- Zadejte kód (⇒ 46), když vybíráte "Other *****".

■ Subtitle Text

Vyberte položku, která nejlépe odpovídá jazyku titulků pro MKV/Xvid.

- Tato položka je zobrazována pouze po přehrání souboru.

■ On-Screen Language

Zvolte jazyk pro tyto nabídky a zprávy na obrazovce.

Network

■ Easy Network Setting (⇒ 14)

■ Network Settings

Nastavení související se sítí proveďte jednotlivě. Stisknutím [OK] zobrazíte následující nastavení:

➤ LAN Connection Mode

Vyberte způsob připojení k síti LAN.

- V případě přímého bezdrátového spojení mezi tímto zařízením a zařízením domácí sítě zvolte "Wireless Master". Když je zvolena tato položka, připojení na internet není dostupné.

➤ Wireless Settings

Umožňuje nastavení bezdrátového směrovače a parametrů připojení. Je možné ověřit aktuální nastavení připojení a stav připojení.

Stisknutím [OK] zobrazíte následující nastavení:

Connection Setting

Bude zobrazen průvodce pro připojení bezdrátového směrovače.

Double Speed Mode Setting (2.4GHz)

Nastavte rychlost připojení na bezdrátový formát 2,4 GHz.

- Když provedete připojení použitím "Double Speed Mode (40MHz)", 2 kanály budou používat stejné frekvenční pásmo, a proto bude existovat vyšší riziko rušení příjmu. Může to mít za následek pokles rychlosti připojení nebo nestabilitu připojení.

➤ IP Address / DNS Settings

Slouží ke kontrole stavu síťového připojení a k nastavení IP adresy a souvisejících parametrů DNS. Stisknutím [OK] zobrazte příslušná nastavení.

➤ Proxy Server Settings

Slouží ke kontrole stavu připojení k proxy serveru a k provedení nastavení.

Stisknutím [OK] zobrazte příslušná nastavení.

➤ **Network Service Settings (⇒ 25)**

Stisknutím [OK] zobrazíte následující nastavení.

Time Zone

Nastavte čas zařízení tak, aby odpovídal místu, ve kterém se nacházíte.

- Některé obsahy Network Service vyžadují nastavení časového pásma. V případě potřeby proveďte jeho nastavení.

Summer Time

Při použití letního času zvolte možnost "On".

➤ **Network Drive Connection**

Lze získat přístup do sdílené složky vybavení, jež není kompatibilní s DLNA (např. operační systém Windows XP), a přehrávat na zařízení video, obrázky a hudbu. Informace o nastavení a obsluze připojeného vybavení naleznete na následující webové stránce.

<http://panasonic.jp/support/global/cs/>
(Tyto stránky jsou pouze v angličtině.)

➤ **Remote Device Settings (⇒ 25, 27)**

Stisknutím [OK] zobrazíte následující nastavení:

Remote Device Operation

Umožňuje ovládání zařízení pomocí DMC atd.

- Je-li zvoleno "On", dojde k aktivaci "Quick Start".

Device Name Entry

Zadejte název tohoto zařízení, který se bude zobrazovat na připojeném vybavení.

Registration Type

Automatic	Dovolí připojení všem zařízením, která se pokouší připojit k tomuto zařízení.
Manual	Individuálně lze nastavit, které vybavení, jež se pokouší připojit k tomuto zařízení, získá oprávnění přístupu.

Remote Device List

Registraci nebo zrušení registrace zobrazeného zařízení lze provést, pokud je vybrána volba "Manual" v nabídce "Registration Type".

➤ **BD-Live Internet Access (⇒ 19)**

Můžete omezit přístup k internetu, když se používají funkce BD-Live.

- V případě volby "Limit" bude přístup na internet umožněn pouze pro obsah BD-Live, který má certifikáty majitele obsahu.

Ratings

Heslo následujících položek je společné. Heslo si zapamatujte.

■ **DVD-Video Ratings**

Nastavte úroveň ratingu na omezení přehrávání DVD-Video.

■ **BD-Video Ratings**

Nastavte věkový limit pro přehrávání BD-Video.

■ **Network Service Lock**

Můžete provést omezení s použitím Network Service.

System

■ **Easy Settings**

Slouží k provedení základních nastavení.



■ **TV Settings**

Stisknutím [OK] zobrazíte následující nastavení:

➤ **TV Aspect**

Nastavte v souladu s typem připojené televize.

Přehrávání obrazu ve formátu 16:9 na připojeném televizoru s formátem 4:3:

4:3 Pan & Scan	Kraje budou odříznuté, aby obraz vyplnil displej. Při přehrávání BD-Video bude video přiváděno na výstup jako "4:3 Letterbox".	
4:3 Letterbox	V horní a ve spodní části obrazu budou zobrazeny černé pásy.	

Přehrávání obrazu ve formátu 4:3 na připojeném širokoúhlém televizoru 16:9:

16:9	Video je přehráváno ve formátu 4:3 uprostřed displeje.
16:9 full	Video je přehráváno v podobě obrazu roztaženého ve vodorovném směru na formát 16:9.

➤ **TV System**

Proveďte nastavení tak, aby TV systém odpovídal připojenému televizoru.

➤ **Screen Saver Function**

To má zabránit zahořování "burn-in" na obrazovce.

- Při jeho nastavení na "On":
 - Pokud je zobrazen seznam přehrávaného obsahu a po dobu alespoň 10 minut neproběhne žádná činnost, obrazovka se automaticky přepne do menu HOME.
 - Během přehrávání, přerušení apod. tato funkce není dostupná.

➤ **On-Screen Messages**

Zvolte, zda se má stavová zpráva ukazovat automaticky.

➤ **HDMI CEC**

Nastavte na použití funkce "HDMI CEC", když je kabelem HDMI připojena k přístroji, který podporuje "HDMI CEC".

- Když si nepřejete používat "HDMI CEC", zvolte "Off".

➤ **Power Off Link**

Zvolte žádané nastavení "power off link"/"vypnutí napájení" této jednotky na činnost "HDMI CEC" (⇒ 23). (Funguje v závislosti na nastaveních připojeného zařízení kompatibilního s "HDMI CEC".)

Video/Audio

Když se vypne televize, tato jednotka se automaticky vypne.

Video

Při přehrávání samotného audia nebude provedeno automatické vypnutí zařízení.

■ **Unit Settings**

Stisknutím [OK] zobrazíte následující nastavení:

➤ **Mixed Data Disc Option**

Vyberte přehrávání obsahu na discích s datovými soubory a videem.

- Je-li nastavena možnost "MP3/JPEG/MKV", datový soubor lze přehrát.
- Je-li nastavena možnost "BDAV/AVCHD", lze přehrát BDAV AVCHD.

➤ **Front Panel Display**

Změní jas displeje jednotky.

- Pokud je vybraná položka "Automatic", je displej zobrazen na jasné zobrazení a ztmavuje se pouze během přehrávání.

➤ **Edit User Information**

Změňte uživatelské informace zaregistrované v menu HOME.

■ **Start-up Banner**

Zvolte, zda má být po zapnutí tohoto zařízení zobrazen banner, nebo ne. (⇒ 16)

■ **Bluetooth Settings**

Stisknutím [OK] zobrazíte následující nastavení:

➤ **Bluetooth Standby Mode**

Když připojíte a registrujete zařízení Bluetooth®, jednotka automaticky ukončí pohotovostní režim.

➤ **Transmission Speed**

Rychlost přenosu můžete změnit změnou priorit kvality přenosu nebo zvuku.

Mode 1	Důraz na konektivitu
Mode 2	Důraz na kvalitu zvuku

■ Quick Start

Umožňuje urychlení zahájení činnosti při přechodu z pohotovostního režimu.

- Při nastavení na "On" bude napájena jednotka vnitřní kontroly a zvýší se spotřeba energie v režimu nečinnosti oproti nastavení položky na hodnotu "Off".

■ Firmware Update (⇌ 15)

Stisknutím [OK] zobrazíte následující nastavení:

➤ Automatic Update Check

Když toto zařízení zůstane připojené k internetu, když se zapne, zkontroluje poslední verzi firmwaru, a vy můžete v případě potřeby aktualizovat.

➤ Update Now

Firmware můžete aktualizovat ručně.

■ System Information

Stisknutím [OK] zobrazíte následující nastavení:

➤ Software Licence

Zobrazí se informace o softwaru používaném touto jednotkou.

➤ Firmware Version Information

Zobrazení verze firmwaru zařízení a modulu pro bezdrátové připojení.

■ Default Settings

Toto vrátí všechny hodnoty v menu Nastavení a menu Možnosti na výchozí nastavení, s výjimkou nastavení sítě, kontrolní úrovně, jazyka uživatelského rozhraní atd.

Možnost instalace reproduktorů

Při uchycování reproduktorů na stěnu se obraťte na kvalifikovaného stavebního dodavatele. Nesprávné uchycení může vést k poškození stěny a reproduktorů a může způsobit úraz.

Upevnění na stěnu

Všechny reproduktory (s výjimkou subwooferu) můžete připevnit na stěnu.

- Stěna nebo sloup, na něž se reproduktory mají připevnit, by měla unést 10 kg na jeden šroub.

1 Do stěny zafixujte šroub (není součástí dodávky).

- A** Alespoň 30 mm
- B** Ø 4,0 mm
- C** Ø 7,0 mm do Ø 9,4 mm
- D** Zeď nebo sloupek
- E** 5,5 mm až 7,5 mm

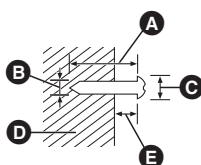

2 Bezpečně reproduktor usadíte otvorem/y na šroub/y.

Např., Čelní reproduktor	
NESPŘÁVNĚ	SPŘÁVNĚ
<ul style="list-style-type: none"> • V této poloze je pravděpodobnější pád reproduktoru při pohybu doleva nebo doprava. 	<ul style="list-style-type: none"> • Pohnete reproduktorem tak, aby se šroub nacházel v této poloze.

Místa pro přišroubování na zeď

Použijte níže uvedené rozměry.

- Nechejte nad reproduktorem alespoň 20 mm volného místa a 10 mm z každé strany, abyste měli dostatek prostoru k jeho uchycení.

CENTER

- A** 33 mm
- B** 75 mm
- C** 200 mm

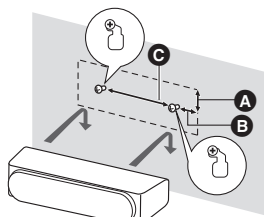

FRONT, SURROUND

Vložte spodní kryt a upevněte na zeď.

- **BTT885** FRONT, SURROUND **BTT865** FRONT
Před použitím kabelu reproduktoru jej vytažením odpojte od stojanu.

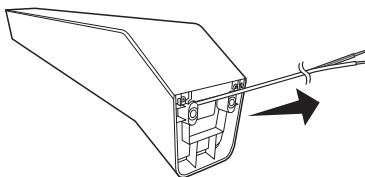

- D** 50 mm
- E** 106 mm
- F** 150 mm

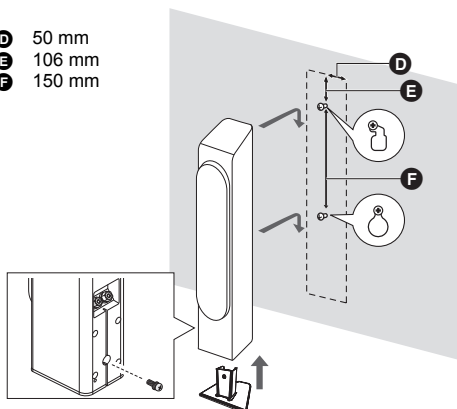

Opětovné připojení kabelu reproduktoru k podstavci

- 1 Odstraňte přední kryt.

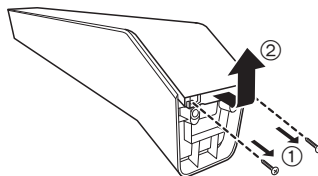

- 2 Provláčněte kabel reproduktoru skrz stojan a zatlačte kabel do drážek.

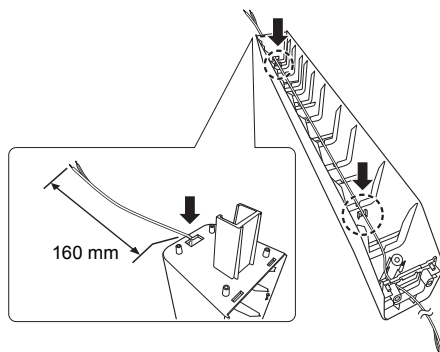

- 3 Nasadíte přední kryt postupem opačným, než je uvedeno v kroku 1.

Pro zabránění převrácení/pádu reproduktorů

Upevněte reproduktor.

Použijte upevňovací místo na zadní straně reproduktoru a šňůru (není součástí dodávky) a zavěste reproduktor na závěsný šroub (není součástí dodávky) pevně na zed'.

1 Proveďte šňůru reproduktorem.

- Použijte šňůru nejméně s \varnothing 2,0 mm, schopnou unést více než 10 kg.
Např., Čelní reproduktor

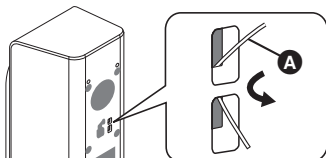

A Šňůra (nedodává se)

2 Proveďte šňůru okem ve stěně a reproduktorem a těsně zatáhněte.

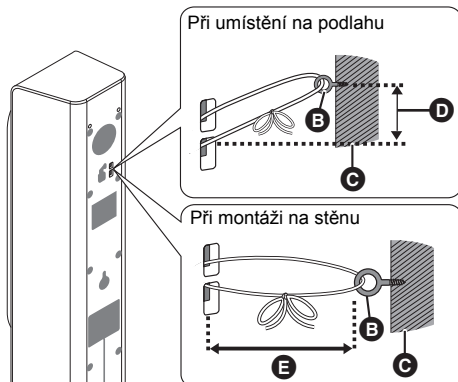

- B** Závěsný šroub (nedodává se)
- C** Zed' nebo sloupek
- D** Přibližně 150 mm
- E** Přibližně 100 mm

Průvodce řešením problémů

Než odvezete zařízení k opravě, zkuste provést následující kroky.

Když problém přetrvává i nadále, obraťte se na vašeho prodejce se žádostí o další pokyny.

■ Zařízení neodpovídá na signály dálkového ovládání nebo na tlačítka zařízení.

Případně odpojte síťový napájecí kabel, vyčkejte jednu minutu a poté jej znovu připojte.

Máte nainstalovaný nejnovější firmware?
Společnost Panasonic neustále vylepšuje firmware jednotky a zajišťuje, že naši zákazníci využívají nejnovější technologie. (⇒ 15)

Následující projevy neznamenají problém na této jednotce:

- Pravidelné zvuky rotace disku.
- Narušení obrazu během vyhledávání.
- Rušení obrazu během výměny 3D disků.

■ Nelze vysunout disk.

- ① Zapnutí přístroje.
- ② Stiskněte a podržte tlačítko [OK], žluté tlačítko a modré tlačítko na dálkovém ovládání zároveň po dobu více než 5 sekund.
 - Na displeji zařízení je zobrazeno "00 RET".
- ③ Opakovaně stiskněte tlačítko [▶] (pravé) na dálkovém ovládání až do zobrazení "06 FTO" na displeji zařízení.
- ④ Stiskněte [OK].

Základní použití

Obnovení hodnot přednastavených ve výrobním závodě.

- Zvolte "Yes" v "Default Settings" v menu Nastavení. (⇒ 35)

Obnovení všech hodnot přednastavených ve výrobním závodě.

- Resetujte jednotku následovně:
 - ① Zapnutí přístroje.
 - ② Stiskněte a podržte tlačítko [OK], žluté tlačítko a modré tlačítko na dálkovém ovládání zároveň po dobu více než 5 sekund.
 - Na displeji zařízení je zobrazeno "00 RET".
 - ③ Opakovaně stiskněte tlačítko [▶] (pravé) na dálkovém ovládání až do zobrazení "08 FIN" na displeji zařízení.
 - ④ Na nejméně 5 sekund stiskněte a podržte tlačítko [OK].

Dálkový ovladač řádně nefunguje.

- Vyměňte baterie v dálkovém ovládání. (⇒ 9)
- V závislosti na stavu jednotky, [SELECTOR] a [8] nemusí reagovat. Zobrazte znovu menu HOME a zkuste znovu.

Při zapnutí televizoru není zobrazen režim tuneru televizoru.

- K tomuto jevu může dojít v závislosti na nastavení televizoru, když je "Quick Start" nastaven na "On".

Zapomněli jste heslo úrovně nastavení.

Chcete zrušit úroveň hodnocení.

- Kontrolní úroveň bude nastavena zpět na výchozí hodnotu z výrobního závodu.
 - ① Zapnutí přístroje.
 - ② Stiskněte a podržte tlačítko [OK], žluté tlačítko a modré tlačítko na dálkovém ovládání zároveň po dobu více než 5 sekund.
 - Na displeji zařízení je zobrazeno "00 RET".
 - ③ Opakovaně stiskněte tlačítko [▶] (pravé) na dálkovém ovládání až do zobrazení "03 VL" na displeji zařízení.
 - ④ Stiskněte [OK].

Obrazovka televizoru zčerná.

- V následujících případech probíhá ověřování HDMI a obrazovka zčerná:
 - Když je "24p(4K)/24p Output" nastaveno na "24p(4K)" nebo "24p".
 - Když je displej přepnut z 2D na 3D.
 - Pokud přerušíte zobrazení statického obrázku 4K zobrazením jiné obrazovky, včetně menu HOME.

Zařízení nerozpoznává správně USB připojení.

- Odpojte a znovu připojte USB kabel. Pokud zařízení stále nedokáže připojení rozeznat, vypněte a zapněte zařízení.
- Může se stát, že USB zařízení připojená s použitím níže uvedených zařízení nebudou tímto zařízením rozeznána :
 - USB rozbočovač
 - prodlužovací USB kabel
- Chcete-li připojit pevný disk USB k tomuto zařízení, použijte prodlužovací USB kabel dodaný s tímto pevným diskem.

Jednotka se přepne do záložního režimu standby.

- Toto zařízení automaticky přechází do pohotovostního režimu, když není aktivní více než 20 minut. (⇒ 16)
- Když uplyne čas nastavený na časovači usínání, napájení se vypne. (⇒ 9)
- Jeden z bezpečnostních přístrojů jednotky se aktivuje. Stiskněte [⏻/|] na hlavní jednotce pro zapojení jednotky.

Snímky**Zorazení z této jednotky se neobjevuje v televizi. Obraz je zdeformovaný. Objevuje se rozšířený obraz.**

- V "HDMI Video Format" je zvoleno nesprávné rozlišení. Vynulujte nastavení následujícím způsobem:
 - ① Zapnutí přístroje.
 - ② Stiskněte a podržte tlačítko [OK], žluté tlačítko a modré tlačítko na dálkovém ovládání zároveň po dobu více než 5 sekund.
 - Na displeji zařízení je zobrazeno "00 RET".
 - ③ Opakovaně stiskněte tlačítko [▶] (pravé) na dálkovém ovládání až do zobrazení "04 PRG" na displeji zařízení.
 - ④ Na nejméně 5 sekund stiskněte a podržte tlačítko [OK]. Znovu nastavte danou položku. (⇒ 30)
 - Pokud není zvuk Dolby Digital Plus, Dolby TrueHD, a DTS-HD® přiváděn na výstup správně, zvolte v "Default Settings" (⇒ 35) hodnotu "Yes" a proveďte vhodná nastavení.
- Zařízení a televizor používají odlišný systém videa.
 - ① Zapnutí přístroje.
 - ② Stiskněte a podržte tlačítko [OK], žluté tlačítko a modré tlačítko na dálkovém ovládání zároveň po dobu více než 5 sekund.
 - Na displeji zařízení je zobrazeno "00 RET".
 - ③ Opakovaně stiskněte tlačítko [▶] (pravé) na dálkovém ovládání až do zobrazení "05 P/N" na displeji zařízení.
 - ④ Na nejméně 5 sekund stiskněte a podržte tlačítko [OK].

- Dojde k přepnutí systému z PAL na NTSC nebo opačně.
- Disky PAL nemohou být správně zobrazovány na televizoru NTSC.
- Je-li "3D BD-Video Playback" v menu Setup nastavena na "Automatic", obraz se nemusí v závislosti na použitém způsobu připojení zobrazit. Po vyjmutí disku ze zařízení zvolte v menu nastavení možnost "Set before play" a na obrazovce nastavení zobrazené při přehrávání 3D disků vyberte možnost "2D Playback". (⇒ 31)
- Při výstupu ve formátu 24p (4K) může v závislosti na kabelu HDMI dojít ke zkrácení obrazu. V takovém případě použijte kabel HDMI, který podporuje výstup 4K.
- Pokud se na vašem TV nezobrazí správné barvy, vypněte TV asi na 30 minut. Pokud problém trvá, přemístěte reproduktory do větší vzdálenosti od TV.

Video se nevyvíjí ve vysokém rozlišení.

- Potvrďte, že je v menu Setup řádně nastaven "HDMI Video Format". (⇒ 30)

3D video se nezobrazuje.

- Proveďte připojení k televizoru s vysokým rozlišením.
- Jsou zařízení a televizor nastaveny správně? (⇒ 19)
- Podle typu připojeného televizoru se může stát, že se přehrávané video přepne do režimu 2D (následkem změny rozlišení apod.). Zkontrolujte 3D nastavení televizoru.
- Zkontrolujte, že je na TV zvolen správný video vstup HDMI.

3D video se v režimu 2D nezobrazuje správně.

- V menu nastavení zvolte možnost "Set before play" a na obrazovce nastavení zobrazené při přehrávání 3D disků vyberte možnost "2D Playback". (⇒ 31, "3D BD-Video Playback")
- Disky, které mají tituly zaznamenané ve formátu Side by side (struktura 2 obrazovek) a které lze přehrávat ve 3D, se přehrávají podle nastavení televizoru.

Kolem okraje displeje je zobrazen černý pás. Formát displeje je nevhovující.

- Potvrďte správnost nastavení "TV Aspect". (⇒ 33)
- Odlaďte nastavení formátu na televizoru.

Zvuk

Chybí zvuk.

Nízká hlasitost.

Zkreslený zvuk.

Neslyším žádaný typ audio.

- Zkontrolujte připojení k reproduktorům a dalším zařízením.
- Ujistěte se, že nastavení reproduktorů pro vaše reproduktory jsou správná. (⇒ 31)
- Pro vysílání audia z přístroje připojeného kabelem HDMI nastavte "HDMI Audio Output" na "On" v menu Nastavení. (⇒ 31)
- Je-li "BD-Video Secondary Audio" nastaven na "On", Dolby TrueHD, Dolby Digital Plus, DTS-HD Master Audio™ a DTS-HD High Resolution Audio™ jsou výstupy jako DTS Digital Surround™.
- V závislosti na připojeném zařízení může dojít ke zkreslení zvuku, je-li tato jednotka připojena kabelem HDMI.
- Multi-kanálové audio z přístroje připojeného k televizi se nevysílá ve své původní multi-kanálové formě.
 - Pokud má přístroj optický terminál pro audio výstup, připojte přístup k terminálu DIGITAL AUDIO IN této jednotky. (⇒ 12)

Chybí prostorový zvuk.

- Stiskněte [SOUND] pro výběr prostorového efektu. (⇒ 29)

Nemohu přepnout audio.

- Jde-li audio z koncovky HDMI AV OUT, nastavte "Dolby D/Dolby D +/Dolby TrueHD" nebo "DTS/DTS-HD" na "PCM" (⇒ 31)

Z televize nevychází zvuk.

- Stiskněte [SELECTOR] pro výběr odpovídajícího zdroje. (⇒ 15)
- Zkontrolujte, zda je zásuvka HDMI na televizoru označena jako "HDMI (ARC)". Není-li takto označena, připojte jednotku pomocí kabelu HDMI spolu s optickým kabelem pro digitální audio.
- Pokud ze zařízení připojeného k zásuvce DIGITAL AUDIO IN této jednotky nevychází žádný zvuk, ujistěte se, zda je optický zvukový výstup daného zařízení nastaven na PCM.

Přehrávání

Disk nelze přehrát.

- Disk je znečištěn. (⇒ 6)
- Disk není uzavřen. (⇒ 8)
- Potvrďte správnost nastavení "Mixed Data Disc Option". (⇒ 34)

Statické snímky (JPEG) se nepřehrávají normálně.

- Snímky editované na osobním počítači, jako progresivní JPEG atd., se nemusí přehrávat.

Nelze přehrávat BD-Live.

- Potvrďte, že toto zařízení je připojeno na internet prostřednictvím širokopásmového spojení. (⇒ 13)
- Potvrďte nastavení "BD-Live Internet Access". (⇒ 33)
- Potvrďte, že je USB zařízení připojeno k USB portu. (⇒ 15)
- Připojte toto zařízení kabelem k síti.

Nelze zvolit alternativní zvukovou stopu a titulky.

- Tyto jazyky nejsou na disku nahrány.
- U některých disků nemusí být možné použití menu volitelných funkcí pro změnu zvukové stopy a titulků. K provedení změn použijte menu disku. (⇒ 18)

iPod/iPhone operace

Nejde nabít ani provozovat.

- Zkontrolujte, zda je iPod/iPhone pevně zapojen. (⇒ 20)
- Baterie iPod/iPhone je vybitá. Nabijte iPod/iPhone a znovu uveďte do chodu.
- Jestliže dojde k neočekávané činnosti při použití zařízení iPod/iPhone, připojte zařízení iPod/iPhone znovu nebo zkuste zařízení iPod/iPhone restartovat.

Bluetooth®

Párování nelze provést.

- Zkontrolujte stav zařízení Bluetooth®.

Nelze se spojit se zařízením.

- Zkuste spárování se zařízením znovu.
- Systém může být připojen k jinému zařízení. Odpojte jiné zařízení a zkuste spárování se zařízením znovu.

Zařízení je připojeno, ze systému však není slyšet zvuk.

- U některých zabudovaných Bluetooth® zařízení musíte výstup zvuku "Panasonic BTT" nastavit ručně. Pro podrobné informace si přečtěte návod k použití daného zařízení.

Zvuk je přerušovaný.

- Zařízení se nachází mimo komunikační rozsah 10 m. Přeneste zařízení Bluetooth® blíže k hlavnímu přístroji.
- Další zařízení, která používají frekvenční pásmo 2,4 GHz (bezdrátový router, mikrovlny, bezdrátové telefony apod.) způsobují rušení. Přeneste zařízení Bluetooth® blíže k hlavnímu zařízení a oddalte jej od ostatních zařízení.
- Pro stabilní komunikaci zvolte "Mode 1". (⇒ 34)

Funkce připojení jedním dotykem (funkce NFC) nefunguje.

- Zapněte funkci NFC na zařízení.
- V závislosti na stavu jednotky, nemusí dotyková oblast NFC fungovat. Zobrazte znovu menu HOME a zkuste znovu.
- V závislosti na zařízení, funkce NFC nemusí řádně fungovat. V takovém případě spusťte funkci Bluetooth® a použijte tuto funkci pro připojení.

Rádío

Je slyšet zkreslený zvuk nebo hluk.

- Upravte pozici antény.

Je slyšet klepání.

- Pokuste se zachovat určitou vzdálenost mezi anténou a televizorem.

Objevuje se výrazný šum.

- Změňte nastavení zvuku na monofonní výstup. Stisknutím [AUDIO] vyberte "MONO". Zvuk se stane monofonním.
 - Pro zrušení stiskněte tlačítko ještě jednou nebo změňte frekvenci.

Za normálních okolností zvolte "AUTO STEREO".

Sít'

Nemohu se připojit k síti.

- Potvrďte síťové připojení a nastavení. (⇒ 13, 14, 32)
- Je možné, že se v daném prostředí vyskytují překážky, které brání zařízení v detekci vaší domácí sítě. Přeneste zařízení a bezdrátový směrovač blíže k sobě. Toto zařízení může být schopno detekovat název vaší sítě (⇒ 14, "SSID").
- Zkontrolujte návod k použití pro každé zařízení a zapojte je odpovídajícím způsobem.

Při použití bezdrátového připojení k síti se nepřehrává video z mediálního serveru certifikovaného DLNA nebo během přehrávání dochází k poklesu kvality snímků videa.

- Problém by mohlo vyřešit použití směrovače s vyšší přenosovou rychlostí, např. bezdrátového směrovače 802.11n (2,4 GHz nebo 5 GHz). Pokud použijete bezdrátový směrovač 802.11n (2,4 GHz nebo 5 GHz), bude nutné nastavit typ šifrování na "AES".
Současné použití s mikrovlnnou troubou nebo bezdrátovým telefonem při 2,4 GHz může mít za následek výpadky spojení nebo jiné problémy.
- Stabilní připojení bude signalizováno nepřetržitým světlem nejméně 4 indikátorů "Reception" na straně "Wireless Settings" (⇒ 32). V případě, že svítí pouze 3 indikátory nebo méně nebo když dojde k přerušování připojení, změňte polohu nebo úhel vašeho bezdrátového směrovače a zkontrolujte, zda se zlepšil stav připojení. Když nedojde k žádnému zlepšení, připravte drátové síťové připojení a znovu proveďte "Snadné nastavení sítě" (⇒ 14).

Bezdrátový systém

Indikátor bezdrátového spojení nesvítí.

- Zajistěte řádné připojení napájecího kabelu.

Párování nelze provést.

- Odpojte a znovu zapojte přívodní kabel od hlavního zařízení a bezdrátového systému, a zkuste párování znovu. (⇒ 31, "Wireless System Pairing")

Zprávy na obrazovce

Cannot play.

- Vložili jste nekompatibilní disk.

Cannot play on this unit.

- Pokoušeli jste se přehrávat nekompatibilní zobrazení.
- Znovu vložte média.

No disc inserted.

- Disk může být vložen obráceně.

⊘ This operation is not available.

- Některé operace nejsou jednotkou podporovány. Například.
(Například zpětné přehrávání v pomalém režimu apod.)

IP address is not set.

- "IP Address" v "IP Address / DNS Settings" je "---, ---, ---, ---". Nastavte "IP Address", "Subnet Mask" a "Gateway Address". (Zvolte akvizici automatické adresy, je-li to nutné.)

The wireless access point currently has a low network security setting. It is recommended to change to a higher setting.

- Nastavte vyšší úroveň bezpečnosti sítě podle návodu k bezdrátovému směrovači.

Zprávy na displeji zařízení

NET

- Při připojování k síti.

NO PLAY

- Je zavedeno omezení na prohlížení nahrávek BD-Video nebo DVD-Video. (⇒ 33)
- Médium je zašpiněné nebo silně poškrábané. Jednotka nemůže přehrávat.

PLEASE WAIT

- Jednotka provádí interní proces. Nejde o poruchu. Během zobrazení "PLEASE WAIT" nemůžete jednotku ovládat.

REMOVE

- Zařízení USB spotřebovává příliš mnoho energie. Vyměňte zařízení USB.

U59

- Teplota tohoto zařízení je příliš vysoká, a proto zařízení přejde z bezpečnostních důvodů do pohotovostního režimu. Vyčkejte přibližně 30 minut, než hlášení zmizí. Při instalaci zařízení zvolte místo s dobrou ventilací. Instalujte nebo umístěte toto zařízení na dobře větraném místě.

H□□ nebo F□□ ("□" označuje číslo.)

- Zkontrolujte a opravte připojení kabelů reproduktorů.
- Děje se něco neobvyklého.
- Zkontrolujte přístroj podle návodu k odstraňování problémů. Pokud servisní číslo zůstává zobrazeno, proveďte následující postup.
 - ① Vypojte zástrčku z domácí elektrické zásuvky, čekejte několik sekund a poté ji znovu zapojte.
 - ② Stiskněte [⏻/|] pro zapnutí napájení.

Pokud servisní číslo zůstává zobrazeno i po provedení výše uvedeného, požádejte prodejce o servisní zásah. Při žádosti o servis informujte prodejce o servisním čísle.

FIN

- Aktualizace firmwaru se dokončila.

SET OK

- Stanice jsou nastavené a rádio se naladí na poslední přednastavenou stanicí.

ERROR

- Automatické přednastavení bylo neúspěšné. Proveďte přednastavení stanic manuálně.

TUNED/STEREO

- Bylo zvoleno vysílání stereo nebo zvuk stereo.

TUNED

- Bylo zvoleno vysílání mono nebo zvuk mono.

Technické údaje

ZÁKLADNÍ

Příkon	BTT885 BTT865 Přibližně 82 W BTT505 Přibližně 85 W
Spotřeba energie v pohotovostním režimu	Přibližně 0,5 W (Když jsou ostatní připojená zařízení vypnuta)
Napájení	AC 220 V do 240 V, 50 Hz
Rozměry (Š×V×H)	430 mm × 65 mm × 326 mm
Hmotnost	BTT885 BTT865 Přibližně 2,9 kg BTT505 Přibližně 3,0 kg
Provozní teploty	0 °C do 40 °C
Vlhkost prostředí při provozu	35% do 80% RH (bez kondenzace)
Specifikace LASERU	Třída 1 LASER ový výrobek Vinová délka: 790 nm (CD)/ 658 nm (DVD)/405 nm (BD) Výkon laseru: Při použití ochranných krytů nedochází k emisi žádného nebezpečného záření

SEKCE ZESILOVAČŮ

RMS TTL POWER OUTPUT BTT885 BTT865	1200 W 1 kHz, 10% celkové harmonické zkreslení ČELNÍ REPRODUKTOR: 200 W na kanál (3 Ω) STŘEDOVÝ REPRODUKTOR: 200 W na kanál (3 Ω) 55 Hz, 10% celkové harmonické zkreslení BASOVÝ REPRODUKTOR: 200 W na kanál (3 Ω)
RMS TTL POWER OUTPUT BTT505	1200 W 1 kHz, 10% celkové harmonické zkreslení ČELNÍ REPRODUKTOR: 200 W na kanál (3 Ω) STŘEDOVÝ REPRODUKTOR: 200 W na kanál (3 Ω) PROSTOROVÝ REPRODUKTOR: 200 W na kanál (3 Ω) 55 Hz, 10% celkové harmonické zkreslení BASOVÝ REPRODUKTOR: 200 W na kanál (3 Ω)
Audio vstup	AUX × 1
Digitální audio vstup	Optický × 1
	Vzorkovací frekvence: 32 kHz, 44,1 kHz, 48 kHz
	Audio formát: PCM, Dolby Digital, DTS®

SEKCE KONCOVEK

USB slot	USB2.0 2 systémy
Ethernet	10BASE-T/100BASE-TX 1 systém
Bezdrátová síť	Odpovídá normám: IEEE802.11 n/g/b/a
	Frekvenční rozsah: 2,4 GHz/5 GHz pásmo
	Bezpečnost: WPA™/WPA2™ (Druh kódování: TKIP/AES, Druh autentizace: PSK), WEP (64 bitů/128 bitů)
Bezdrátový reproduktor	Frekvenční rozsah: 2,4 GHz pásmo

SEKCE REPRODUKTORŮ

	Woofer CONE TYPE (cm)	Výškový reproduktor Klenbový (cm)
BTT885		
Čelní reproduktor	8 × 2	2
Středový reproduktor	6,5 × 2	2
Prostorový reproduktor	8 × 2	2
Basový reproduktor	20	–
BTT865		
Čelní reproduktor	8 × 2	2
Středový reproduktor	6,5 × 2	2
Prostorový reproduktor	8 × 2	2
Basový reproduktor	20	–
BTT505		
Čelní reproduktor	8 × 2	2
Středový reproduktor	6,5 × 2	2
Prostorový reproduktor	8 × 2	2
Basový reproduktor	20	–
	Rozměry (Š (mm)×V (mm)×H (mm))	Hmotnost (Přibližně kg)
BTT885		
Čelní reproduktor	270 × 1300 × 270	4,0
Středový reproduktor	349 × 89 × 94	1,2
Prostorový reproduktor	270 × 1300 × 270	4,0
Basový reproduktor	258 × 424 × 334	9,0
BTT865		
Čelní reproduktor	270 × 1300 × 270	4,0
Středový reproduktor	349 × 89 × 94	1,2
Prostorový reproduktor	157 × 537 × 155	1,9
Basový reproduktor	258 × 424 × 334	9,0

BTT505		
Čelní reproduktor	157 × 537 × 155	1,9
Středový reproduktor	349 × 89 × 94	1,2
Prostorový reproduktor	157 × 537 × 155	1,9
Basový reproduktor	258 × 424 × 334	9,0

- Impedance všech reproduktorů je 3 Ω.

Bluetooth® SEKCE

Bluetooth®	Verze 3.0
	Třída 2
	Pásmo 2,4 GHz FH-SS
	Podporované profily: A2DP/AVRCP
	Podporovaný kodek: SBC/AAC/aptX® Low Latency

SEKCE FM TUNERU

Kmitočtový rozsah	87,50 MHz do 108,00 MHz (po 50 kHz)
Anténní koncevky	75 Ω (bez vyvážení)

VIDEO SEKCE

Systém signálu	PAL/NTSC
HDMI AV výstup*	Výstupní konektor: Typ A (19 pólový) 1 systém
Vstup HDMI AV*	Konektor vstupu: Typ A (19 pólový) 2 systém

- * Tato jednotka podporuje funkci "HDMI CEC".

BTT885 **BTT865**
BEZDRÁTOVÝ SYSTÉM

<SEKCE ZESILOVAČŮ>	
RMS TTL POWER OUTPUT	400 W
	1 kHz, 10% celkové harmonické zkreslení
	SURROUND: 200 W na kanál (3 Ω)
<ČÁST VĚNOVANÁ RÁDIOVÝM FREKVENCÍM>	
Bezdrátový modul	Frekvenční rozsah: 2,4 GHz pásmo
<ZÁKLADNÍ>	
Napájení	AC 220 V do 240 V, 50 Hz
Příkon	36 W
Spotřeba energie v režimu vypnutí	0,5 W
Rozměry (Š×V×H)	123 mm × 176 mm × 146 mm
Hmotnost	Přibližně 0,83 kg
Provozní teploty	0 °C do 40 °C
Vlhkost prostředí při provozu	35% do 80% RH (bez kondenzace)

Technické údaje podléhají změnám bez předchozího upozornění.

Formát souboru

Formát souboru	Přípona	Poznámky
MKV	“.MKV”, “.mkv”	<ul style="list-style-type: none"> • Videosoubor a soubor s titulky musí být ve stejné složce a názvy souborů musejí být stejné kromě přípony souboru.
	Soubor textu titulků “.SRT”, “.srt”, “.SSA”, “.ssa”, “.ASS”, “.ass”	
Xvid	“.AVI”, “.avi”	<ul style="list-style-type: none"> • V závislosti na rozlišení videa, počtu snímků za sekundu, formátu titulků atd. se některé soubory MKV/Xvid nemusí řádně přehrávat.
	Soubor textu titulků “.SRT”, “.srt”, “.SUB”, “.sub”, “.TXT”, “.txt”	
mp4 (H.264+AAC)	“.MP4”, “.mov”	Některé soubory mp4/MPEG se nemusí přehrávat v závislosti na rozlišení videa a počtu snímků za sekundu.
MPEG (TS/PS)	“.mpg”, “.mpeg”, “.m2ts”, “.mts”, “.ts”	
JPEG	“.JPG”, “.jpg”, “.jpeg”	<ul style="list-style-type: none"> • MOTION JPEG a Progressive JPEG není podporován. • Pokud jste v počítači nebo jiném zařízení změnili adresářovou strukturu nebo název souboru, může se stát, že nebude možné soubor přehrávat.
MP3	“.MP3”, “.mp3”	Toto zařízení podporuje ID3 tagy, ale může zobrazit pouze tituly, jména interpretů a názvy alb.
FLAC	“.FLAC”, “.flac”	Maximální vzorkovací kmitočet: 192 kHz/ 24 bitů
WAV	“.WAV”, “.wav”	Maximální vzorkovací kmitočet: 192 kHz/ 24 bitů
MPO	“.MPO”, “.mpo”	Statický snímek 3D
AAC	“.M4A”, “.m4a”, “.AAC”, “.aac”	Toto zařízení podporuje tagy ID3. Maximální vzorkovací kmitočet: 48 kHz/320 kbps
WMA	“.WMA”, “.wma”	Toto zařízení podporuje tagy ID3. Maximální vzorkovací kmitočet: 48 kHz/355 kbps

- V případě některých stavů záznamu a struktur adresářů se pořadí přehrávání může lišit nebo přehrávání nemusí být vůbec možné.

Podporovaný formát pro DLNA

- Formáty souborů, které nejsou podporovány serverem DLNA nelze přehrávat.

Video

Zásobník	Video kodek	Zvukový kodek	Příklad přípony souboru
MKV	H.264	AAC DTS® PCM FLAC Vorbis	.mkv
Xvid*	MPEG-4 Advanced Simple Profile (ASP)	AAC DTS® PCM FLAC Vorbis	.avi
AVCHD	H.264	Dolby Digital	.mts
MP4		AAC	.mp4, .mov
PS	MPEG2	Dolby Digital Lineární PCM	.mpg, .mpeg
TS	MPEG2 H.264	AAC Dolby Digital	.m2ts, .ts

Fotografie

Formátování	Příklad přípony souboru
JPEG	.jpg, .jpeg

Audio

Zvukový kodek	Příklad přípony souboru
MP3	.mp3
FLAC	.flac
AAC	.m4a, .aac
WMA	.wma
Lineární PCM	—

- * Pouze je-li soubor překódován serverem DLNA.

Seznam jazyků displeje

Displej	Jazyk	Displej	Jazyk	Displej	Jazyk
ENG	Angličtina	JPN	Japonština	ARA	Arabština
FRA	Francouzština	CHI	Čínština	HIN	Hindština
DEU	Němčina	KOR	Korejština	PER	Perština
ITA	Italština	MAL	Malajština	IND	Indonéština
ESP	Španělština	VIE	Vietnamština	MRI	Maorština
NLD	Holandština	THA	Thajština	BUL	Bulharština
SVE	Švédština	POL	Polsština	RUM	Rumunština
NOR	Norština	CES	Čeština	GRE	Řečtina
DAN	Dánština	SLK	Slovenština	TUR	Turečtina
POR	Portugalština	HUN	Maďarština	*	Jiné
RUS	Ruština	FIN	Finština		

Seznam kódů jazyka

Jazyk	Kód	Jazyk	Kód	Jazyk	Kód
Abcházština:	6566	Interlingua:	7365	Rétorománština:	8277
Afarština:	6565	Irština:	7165	Rumunština:	8279
Afrikánština:	6570	Islandština:	7383	Ruština:	8285
Albánština:	8381	Italština:	7384	Řečtina:	6976
Amharština:	6577	Japonština:	7465	Samojština:	8377
Angličtina:	6978	Javánština:	7467	Sanskrt:	8365
Arabština:	6582	Jidiš:	7473	Shona:	8378
Arménština:	7289	Jorubština:	8979	Sindhi:	8368
Assamština:	6583	Kambodžština:	7577	Sinhálština:	8373
Aymaráština:	6589	Kannadština:	7578	Skotská galština:	7168
Ázerbájdžánština:	6590	Kašmírština:	7583	Slovenština:	8375
	6590	Katalánština:	6765	Slovinština:	8376
Barmština:	7789	Kazachština:	7575	Somálština:	8379
Baskičtina:	6985	Kečuánština:	8185	Srbochorvatština:	
Baskorština:	6665	Korejština:	7579		8372
Běloruština:	6669	Korsičtina:	6779	Srbština:	8382
Bengálština:	6678	Kurdština:	7585	Sundánština:	8385
Bhútánština:	6890	Kyrgyzština:	7589	Svahilština:	8387
Bihárština:	6672	Laoština:	7679	Španělština:	6983
Bretaňština:	6682	Latina:	7665	Švédština:	8386
Bulharština:	6671	Lingalština:	7678	Tádžičtina:	8471
Chorvatština:	7282	Litevština:	7684	Tagalština:	8476
Čeština:	6783	Lotyšština:	7686	Tamilština:	8465
Čínština:	9072	Maďarština:	7285	Tatarština:	8484
Dánština:	6865	Makedonština:	7775	Telugština:	8469
Esperanto:	6979	Malabarština:	7776	Thajština:	8472
Estonština:	6984	Malajština:	7783	Tibetština:	6679
Faerština:	7079	Malgaština:	7771	Tigrinjština:	8473
Fidžijština:	7074	Maltština:	7784	Tonga:	8479
Finština:	7073	Maorština:	7773	Turečtina:	8482
Francouzština:	7082	Maráthi:	7782	Turkmenština:	8475
Friština:	7089	Moldavština:	7779	Twi:	8487
Grónština:	7576	Mongolština:	7778	Ukrajinjština:	8575
Gruzijnština:	7565	Naurština:	7865	Urdština:	8582
Guaranština:	7178	Němčina:	6869	Urjština:	7982
Gujarátština:	7185	Nepálština:	7869	Uzbečtina:	8590
Haličtina:	7176	Norština:	7879	Velština:	6789
Hausa:	7265	Paňdžábština:	8065	Vietnamština:	8673
Hebrejština:	7387	Pašština:	8083	Volapük:	8679
Hindština:	7273	Perština:	7065	Wolofoština:	8779
Holandština:	7876	Polština:	8076	Xhosa:	8872
Indonéština:	7378	Portugalština:	8084	Zulu:	9085

"AVCHD" je ochranná známka Panasonic Corporation a Sony Corporation.

Java je registrovanou ochrannou známkou společnosti Oracle a/ nebo jejich poboček.

Vyrobeno na základě licence poskytnuté společností Dolby Laboratories.

Dolby, Pro Logic, a symbol dvojitého D jsou ochranné známky společnosti Dolby Laboratories.

Informace o patentech DTS jsou uvedeny v <http://patents.dts.com>. Vyrobeno na základě licence DTS Licensing Limited. DTS, DTS-HD, symbol, & DTS a Symbol jsou spolu registrované ochranné známky a DTS-HD Master Audio | Essential je ochranná známka DTS, Inc. © DTS, Inc. Všechna práva vyhrazena.

HDMI, logo HDMI, a High-Definition Multimedia Interface (Multimediální rozhraní s vysokým rozlišením) jsou ochrannými známkami nebo registrovanými ochrannými známkami firmy HDMI Licensing LLC ve Spojených státech a jiných zemích.

Tento výrobek má udělenou licenci v rámci licence patentového portfolia AVC a licence patentového portfolia VC-1 pro soukromé a nekomerční spotřebitele pro účely (i) zakódování videa v souladu s normami AVC Standard a VC-1 Standard ("AVC/VC-1 Video") a/ nebo (ii) zakódování AVC/VC-1 Video, které bylo zakódováno spotřebitelem zapojeným v soukromé a nekomerční činnosti a/ nebo byla licence získána od poskytovatele videa s licencí na poskytování AVC/VC-1 Video. Žádná licence není udělena ani zahrnutá v souvislosti s jakýmkoli jiným využitím. Další informace lze získat od MPEG LA, LLC. Navštivte <http://www.mpegla.com>.

Technologie kódování zvuku MPEG Layer-3 licencovaná společností Fraunhofer IIS a Thomson.

"DVD Logo" je ochrannou známkou společnosti DVD Format/Logo Licensing Corporation.

"Wi-Fi", "Wi-Fi Protected Setup", "Wi-Fi Direct", "Miracast", "WPA" a "WPA2" jsou známkami nebo registrovanými známkami společnosti Wi-Fi Alliance.

Logo Wi-Fi CERTIFIED je certifikační značka asociace Wi-Fi Alliance.

Známkou Wi-Fi Protected Setup je známkou společnosti Wi-Fi Alliance.

DLNA, the DLNA Logo and DLNA CERTIFIED are trademarks, service marks, or certification marks of the Digital Living Network Alliance.

Windows je ochrannou známkou nebo registrovanou ochrannou známkou společnosti Microsoft Corporation ve Spojených státech a v jiných zemích.

Slovní označení a loga Bluetooth® jsou majetkem společnosti Bluetooth SIG, Inc. a veškeré jejich používání společností Panasonic Corporation se řídí licenčními podmínkami. Ostatní obchodní značky a názvy jsou majetkem příslušných majitelů.

aptX® software is copyright CSR plc or its group companies. All rights reserved.

The aptX® mark and the aptX logo are trademarks of CSR plc or one of its group companies and may be registered in one or more jurisdictions.

Android je obchodní značkou Google Inc.

"Made for iPod" a "Made for iPhone" znamená, že elektronické příslušenství je určeno pro připojení speciálně k zařízení iPod nebo iPhone a bylo certifikováno pro splnění výkonostních norem společnosti Apple.

Firma Apple neodpovídá za činnost tohoto zařízení ani za jeho kompatibilitu s bezpečnostními a upravujícími předpisy. Vezměte prosím na vědomí, že použití tohoto příslušenství se zařízením iPod nebo iPhone může ovlivnit bezdrátový výkon. iPhone, iPod, iPod classic, iPod nano a iPod touch jsou ochranné známky společnosti Apple Inc., registrované v USA a dalších zemích. Lightning je obchodní značkou Apple Inc.

Copyright 2004-2013 Verance Corporation. Cinavia™ je obchodní značkou Verance Corporation. Chráněna americkým patentem 7,369,677 a světovými patenty ve stadiu schvalování i patentů již vydaných v rámci licence od společnosti Verance Corporation. Všechna práva vyhrazena.

Součástí tohoto výrobku je následující software:

- (1) software vyvinutý nezávisle nebo pocházející od společnosti Panasonic Corporation,
- (2) software, který je majetkem třetí strany a je poskytnut v licenci pro společnost Panasonic Corporation,
- (3) software licencovaný na základě GNU General Public License, Version 2.0 (GPL V2.0),
- (4) software licencovaný na základě GNU LESSER General Public License, Version 2.1 (LGPL V2.1) a/nebo,
- (5) software s otevřeným zdrojovým kódem (open source), jiný než ten, který je poskytován na základě licence GPL V2.0, a/nebo LGPL V2.1.

Software klasifikovaný jako (3) - (5) je distribuován v naději, že bude užitečný, avšak BEZ JAKÉKOLI ZÁRUKY, bez jakékoli implikované záruky PRODEJNOSTI nebo VHODNOSTI PRO SPECIFICKÝ ÚČEL. Vycházejte, prosím, ze smluvních podmínek podrobně zobrazených v menu Settings.

Nejméně tři (3) roky od dodání tohoto výrobku Panasonic poskytne každé třetí straně, která nás bude kontaktovat na základě níže uvedených kontaktních informací, za náklady odpovídající maximálně nákladům na fyzické provedení distribuce zdrojového kódu, kompletní strojově čitelnou kopii odpovídajícího zdrojového kódu, na který se vztahuje licence GPL V2.0, LGPL V2.1 nebo jiné licence s povinností postupovat uvedeným způsobem, v souladu s uvedeným oznámením o autorských právech.

Kontaktní informace: oss-cd-request@gg.jp.panasonic.com

Zdrojový kód a oznámení o autorských právech jsou bezplatně dostupné na naší níže uvedené internetové stránce.

<http://panasonic.net/avc/oss/theater/AWTH14A.html>

(1) MS/WMA

Tento výrobek je chráněn určitými autorskými právy společnosti Microsoft Corporation a třetích osob. Používání nebo distribuce této technologie mimo tento výrobek bez udělené licence od společnosti Microsoft nebo autorizované pobočky společnosti Microsoft a od třetích osob je zakázáno.

(2) MS/PlayReady/Označení hotového výrobku

Tento výrobek obsahuje technologii, která podléhá ochraně souvisejícího intelektuálního vlastnictví společnosti Microsoft. Použití nebo distribuce této technologie mimo tento výrobek bez příslušných licence/i od společnosti Microsoft je zakázáno.

(3) MS/PlayReady/Informace pro koncového uživatele

Vlastníci obsahu používají technologii pro přístup k obsahu Microsoft PlayReady™ k ochraně svého intelektuálního vlastnictví, včetně obsahu chráněného autorskými právy. Toto zařízení používá technologii PlayReady pro přístup k obsahu chráněnému prostřednictvím PlayReady a/nebo k obsahu chráněnému prostřednictvím WMDRM. Když zařízení nedokáže správně uplatnit omezení ohledně použití obsahu, vlastníci obsahu mohou požádat Microsoft o zrušení schopnosti zařízení používat obsah chráněný prostřednictvím PlayReady. Zrušení nemůže ovlivnit nechráněný obsah nebo obsah chráněný jinými přístupovými technologiemi. Vlastníci obsahu mohou požádat o aktualizaci PlayReady za účelem zajištění přístupu k jejich obsahu. Když odmítnete aktualizaci, nebudete moci mít přístup k obsahu, který vyžaduje aktualizaci.

(4) FLAC, WPA Supplicant

Softwarové licence se zobrazí po zvolení možnosti "Software Licence" v menu Nastavení. (⇒ 35)



Made for

iPod iPhone



dts-HD

Master Audio | Essential

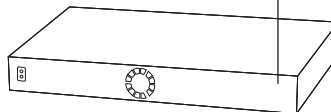

CAUTION- VISIBLE AND INVISIBLE LASER RADIATION WHEN OPEN. DO NOT STARE INTO BEAM.	FDA21CFR / CLASS II (IIa)
CAUTION- CLASS 2 VISIBLE AND INVISIBLE LASER RADIATION WHEN OPEN. DO NOT STARE INTO BEAM.	IEC60825-1 / CLASS 2
ATTENTION- RAYONNEMENT LASER VISIBLE ET INVISIBLE. CLASSE 2, EN CAS D'OUVERTURE, NE PAS REGARDER DANS LE FAISCEAU.	

(Uvnitř přehrávače)



Manufactured by: Panasonic Corporation
Kadoma, Osaka, Japan
Importer for Europe: Panasonic Marketing Europe GmbH
Panasonic Testing Centre
Winsbergring 15, 22525 Hamburg, Germany



Panasonic Corporation
Web Site: <http://panasonic.net>

